



SCUBAPRO

BCS MANUAL

SCUBAPRO.COM

**DEEP
DOWN
YOU
WANT
THE
BEST**

SUBSIDIARIES

SCUBAPRO AMERICAS

Johnson Outdoors Diving LLC
1166-A Fesler Street
El Cajon, CA 92020 - USA

SCUBAPRO ASIA PACIFIC

608 Block B, M.P.Industrial
Centre
18 Ka Yip Street, Chaiwan
Hong Kong

SCUBAPRO AUSTRALIA

Unit 21 380 Eastern Valley Way
Chatswood NSW 2067-
Australia

SCUBAPRO FRANCE

(France, UK, Spain, Export:
Netherlands, Belgium, Scandinavia)
Nova Antipolis Les Terriers Nord
175 Allée Belle Vue
06600 Antibes - France

SCUBAPRO GERMANY & E. Europe

Johnson Outdoors
Vertriebsgesellschaft mbH
Bremer Straße 4
90451 Nuremberg
GERMANY

SCUBAPRO ITALY

Via Tangoni, 16
16030 Casarza Ligure (GE) - Italy

SCUBAPRO SWITZERLAND

Bodenackerstrasse 3
CH-8957 Spreitenbach
Switzerland

SCUBAPRO BCS PRIRUČNIK

Čestitamo na kupovini SCUBAPRO kompenzatora plovnosti (KP) i dobrodošli u SCUBAPRO. Uvjereni smo da ćete uživati u iznimnim značajkama našeg KP-a, dizajniranog i proizvedenog uporabom najnaprednije tehnologije.

Zahvaljujemo vam na odabiru SCUBAPRO-a i želimo vam sigurne buduće urone i podvodne užitke!

SADRŽAJ

1. VAŽNA UPOZORENJA	4
2. EUROPSKA CERTIFIKACIJA	4
3. VAŽNA UPOZORENJA	5
4. OPĆE INFORMACIJE	6
5. INICIJALNO PODEŠAVANJE	6
5.1 Super Cinch Q.A. (brzo podeš.): postavljanje i pričvršćenje trake cilindra (jedna boca, neki modeli)	7
5.2 Standardni Cinch: postavljanje i pričvršćenje trake cilindra (jedna boca, neki modeli)	8
5.3 Dodatna traka za bocu (neki modeli)	9
6. PODEŠAVANJE ZA DVOSTRUKE BOCE (P/N 20.040.000) (neki modeli: pogledajte značajke modela)	9
7. SUSTAV URAVNOTEŽENJA	10
7.1 Upozorenje za podešavanje/uporabu	10
7.2 Sustav integriranih džepova s utezima (BW) (zaštićeno) (neki modeli: pogledajte značajke modela)	10
7.3 Stražnji džepovi za kontra-masu (neki modeli: pogledajte značajke modela) ...	11
7.4 Komplet džepova za utege (neki modeli: pogledajte značajke modela)	11
8. NAMJEŠTANJE VENTILA	12
9. UPORABA	13
9.1 Napuhavanje.....	13
9.2 Ispuhivanje.....	13
10. PODEŠAVANJE POJASA KP-a - OPĆE ZNAČAJKE	14
11. ISPITIVANJE KP-a i POSTUPCI	15
12. POHRANA	16
13. OPĆI PODACI	17
14. X-BLACK	18
15. T-ONE	19
16. GO	20
17. MASTER JACKET	21
18. SEAHAWK - LITEHAWK	23
19. CLASSIC - CLASSIC UNLIMITED - CLASSIC EXPLORER	25
20. LEVEL	27
21. BELLA	28
22. GLIDE	29
23. HYDROS PRO	30
24. HYDROS X	32

1. VAŽNA UPOZORENJA



UPOZORENJE

Ovaj priručnik potrebno je pročitati i razumjeti u potpunosti prije upotrebe proizvoda. Preporučuje se da sačuvate ovaj priručnik za vrijeme cijelog radnog vijeka vašeg KP-a. NEČITANJE, NERAZUMIJEVANJE I NEPRAČENJE MJERA PREDOSTROŽNOSTI OPISANIH U OVOM PRIRUČNIKU MOŽE REZULTIRATI OZBILJNOM OZLJEDOM ILI SMRČU.



UPOZORENJE

Za vrijeme ronjenja morate se pridržavati pravila i primijeniti vještine koje ste dobili od ovlaštene agencije za ronjenje s bocama. Prije bilo kakvog sudjelovanja u ronilačkim aktivnostima, važno je pažljivo završiti tečaj ronjenja koji pokriva teoretske i tehničke aspekte ronjenja.



UPOZORENJE

Ovaj priručnik s uputama ne zamjenjuje tečaj ronjenja!

2. EUROPSKA CERTIFIKACIJA

Svi SCUBAPRO KP-i opisani u ovom priručniku dobili su europski certifikat prema europskim propisima koji reguliraju puštanje proizvoda na tržište i osnovne sigurnosne zahtjeve za drugu kategoriju. Osobne zaštitne opreme (OZO).

Certifikacijski testovi provedeni su u skladu s harmoniziranim standardom EN1809 kako bi se osigurala sukladnost proizvoda s osnovnim zahtjevima u vezi zdravlja i sigurnosti u skladu s europskom direktivom 2016/425/EU.

Oznake CE i EN1809 na proizvodu označavaju usklađenost s rečenim zahtjevima.

Proizvođač SCUBAPRO KP-a je:

SCUBAPRO EUROPE Via Tangoni 16 16030 Casarza Ligure (GE) Italija, ili SCUBAPRO GERMANY & E. Europe Johnson Outdoors Vertriebsgesellschaft mbH Bremer Straße 4 90451 Nuremberg NJEMAČKA.



UPOZORENJE

KP NIJE POJAS ZA SPAŠAVANJE NITI UREĐAJ ZA SPAŠAVANJE.

Položaj s licem prema gore u nuždi možda neće biti moguć za sve osobe i uvjete.



UPOZORENJE

Osigurajte da ste u potpunosti razumjeli funkcije i značajke prsluka i podesite trake prije ronjenja na odgovarajuću veličinu. Ako ste u nedoumici, zatražite pomoć od vašeg lokalnog SCUBAPRO dobavljača.



UPOZORENJE

Ovaj KP nije uređaj za disanje.

Nikad ne dišite iz KP-a.

Vaš KP može sadržavati ostatke plina, tekućine ili onečišćenja koja mogu rezultirati ozljedom ili smrću ako se udahnu.



UPOZORENJE

U skladu s europskim standardima naši KP-i mogu se smatrati certificiranim kad postoje sve komponente, prema originalnoj SCUBAPRO konfiguraciji, uključujući isporučeno niskotlačno crijevo.

Bilo kakva izmjena originalne konfiguracije ukida usklađenost s europskim standardima certificiranja.

3. VAŽNA UPOZORENJA

Za vašu zaštitu tijekom uporabe SCUBAPRO opreme, molimo obratite pažnju na sljedeće:

1. Opremu koristite prema uputama sadržanim u ovom priručniku i isključivo nakon što ste pročitali i u potpunosti razumjeli sve upute i upozorenja.
2. Uporaba opreme ograničena je na upotrebe opisane u ovom priručniku ili za namjene koje je pismeno odobrila tvrtka SCUBAPRO.
3. Boce smiju biti napunjene isključivo atmosferskim komprimiranim zrakom, prema normi EN 12021. Ako se u boci nađe vlaga, osim korozije boce može uzrokovati i smrzavanje te naknadno zatajenje regulatora tijekom ronjenja na niskim temperaturama (niže od 10°C). Boce treba prenositi u skladu s lokalnim pravilima transporta opasnih stvari. Uporaba boca mora biti u skladu sa zakonima koji reguliraju uporabu plinova i komprimiranog zraka.
4. Opremu treba servisirati ovlašteno osoblje u propisanim intervalima. Popravke i održavanje treba provoditi servis ovlaštenog SCUBAPRO dobavljača i to uz ekskluzivnu uporabu SCUBAPRO pričuvnih dijelova.
5. Ako se oprema servisira ili popravlja bez pridržavanja postupaka odobrenih od tvrtke SCUBAPRO, ako ih izvodi osoblje koje nije obučeno i ovlašteno od tvrtke SCUBAPRO ili ako je upotrebljavana na način i u svrhe drukčije od onih za koje je proizvedena, odgovornost za ispravno i sigurno funkcioniranje opreme prelazi na vlasnika/korisnika.
6. Sadržaj ovog priručnika zasnovan je na najnovijim informacijama dostupnim u vrijeme tiskanja. SCUBAPRO zadržava pravo izmjena bilo kada.
7. Svi zaroni moraju se planirati i provoditi tako da na kraju zarona ronionc još uvijek ima dovoljnu količinu zraka za eventualnu uporabu u nuždi. Preporučena količina uobičajeno je 50 bara.

SCUBAPRO odbacuje bilo kakvu odgovornost za štetu uzrokovanu nepridržavanjem uputa sadržanim u ovom priručniku. Ove upute ne produžuju jamstvo ili odgovornosti navedene u SCUBAPRO uvjetima prodaje i isporuke.



UPOZORENJE

Uvijek obavite provjeru KP-a prije i poslije ronjenja.

4. OPĆE INFORMACIJE

Glavna namjena kompenzatora plovnosti

Glavna namjena kompenzatora plovnosti je da se osjećate udobnije omogućujući vam održavanje neutralne plovnosti na dubini.

Neutralnu plovnost imate kad održavate određenu dubinu bez uporabe značajnog fizičkog napora za sprječavanje izrona ili zarona s te dubine.



UPOZORENJE

Ne koristite vaš KP kao podizni balon za podizanje predmeta do površine. Ti objekti mogu otpasti tijekom podizanja te tako stvoriti povećanje plovnosti i gubitak kontrole plovnosti.

5. INICIJALNO PODEŠAVANJE

Niskotlačno (LP) crijevo

Priključite niskotlačno (LP) crijevo ventila za napuhavanje ili A.I.R. 2 na slobodni LP priključak na prvom stupnju, **koji mora imati isti navoj** (sl. 1).

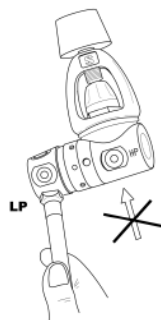

sl. 1



UPOZORENJE

Ne pričvršćujte niskotlačno crijevo na visokotlačni priključak SCUBA regulatora ili na dobavu zraka koja prelazi 200 psi (13.8 bar). To može rezultirati oštećenjem ili eksplozijom ventila za napuhavanje ili niskotlačnog crijeva, što može rezultirati ozljedom ili smrću.

5.1 Super Cinch Q.A. (brzo podeš.): postavljanje i pričvršćenje trake cilindra (jedna boca, neki modeli)

SCUBAPRO "super cinch" b.p. traka boce omogućuje vam pričvršćenje vašeg KP-a na bilo koju jednostruku ronilačku bocu.

Podešavanje za jednu ronilačku bocu mora se provesti prema sljedećim koracima:

1. Navlažite materijal "super cinch" trake prije zatezanja. Omotajte "super cinch" (W1) traku (sl. 2 – 1) oko ronilačke boce i umetnite kraj nehrđajuće kopče (B) u trapezoidni "D" prsten (DR1) (sl. 2 – 1). Postavite ronilačku bocu tako da je udubina (S) na ploči poravnata s remenom boce (sl. 2 – 2) s ručicom (B) blizu samara (BP) (sl. 2 – 3). Traka lokator boce (L) (sl. 2 – 2), na vrhu ploče, okružujući vrat boce, sprječava klizanje samara prema dolje dok u isto vrijeme povezuje i steže "super cinch" b.p. Jednom kad je ispravno podešena također pomaže lakom i jednostavnom pronalaženju ispravnog položaja.
2. Zatvorite kopču (C) (sl. 2 – 3). Ako je traka prezategnuta za zatvaranje ili prelabava za obuhvat ronilačke boce, otvorite čičak na traci i ponovno podesite dužinu "super cinch" b.p. (W1) trake (slika. 2 – 1). Za dodatnu sigurnost, postavite omču (SL) (sl. 2 – 1) oko kraja trake (T). S ronilačkom bocom na mjestu podignite sklop za ručicu i lagano protresite za provjeru pričvršćenja. Pokušajte pomaknuti samar gore i dolje po ronilačkoj boci. Ako se pomiče, traka nije dovoljno stegnuta.

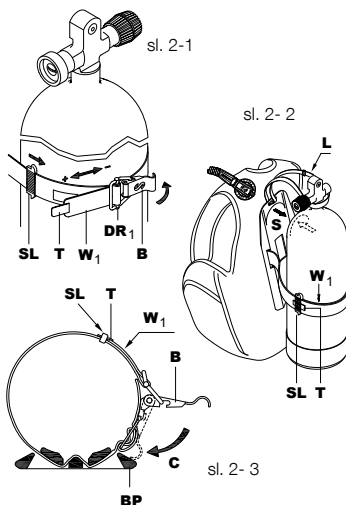

5.2 Standardni Cinch: postavljanje i pričvršćenje trake cilindra (jedna boca, neki modeli)

SCUBAPRO® standardni Cinch omogućuje vam brzo otpuštanje bilo koje jednostruke boce s vašeg KP-a. Mora se postaviti kako slijedi:

1. Okrenite kopču dok se ne zaglavi u položaj. Navucite traku oko plastične kopče kako je prikazano na slici (sl. 2-4), namočite traku prije nego je pričvrstite na bocu i podesite dužinu (sl. 2-7).
2. Ako KP ima tvrdi samar postavite udubinu (S) samara na rame boce (sl. 2-6) a zatim zategnite traku (sl. 2-5 i 2-7) pojasa za brzo otpuštanje (W1) oko boce. Na KP-ima s tvrdim samarima, sigurnosna traka (L) (sl. 2-6) je pričvršćena na vrhu samara kako bi se spriječilo klizanje KP-a prema dolje dok je traka pričvršćena i zatvorena. Jednom kad je ispravno namještena pomaže ponovnom pronalaženju ispravnog položaja boce na KP-u na lagan, ponavljajući način.
3. Zatvorite kopču (C) (sl. 2 - 7). Ako je traka prezategnuta ili prelabava, otvorite čičak i kopču za ponovno podešavanje dužine trake (sl. 2-5) pojasa za brzo otpuštanje (W1). Za dodatnu sigurnost, postavite omču (SL) (sl. 2-5) oko kraja trake (T). Kod KP-a s tvrdim samarom, s bocom postavljenom na KP možete podići cijeli uređaj koristeći ručicu integriranu na samar.

Protresite uređaj kako biste se uvjerali da je boca ispravno pričvršćena.

Kod KP-a bez tvrdog samara postoji druga čičak traka koja vam omogućuje lako pozicioniranje boce kako biste spriječili neželjeno podizanje za vrijeme zarona.

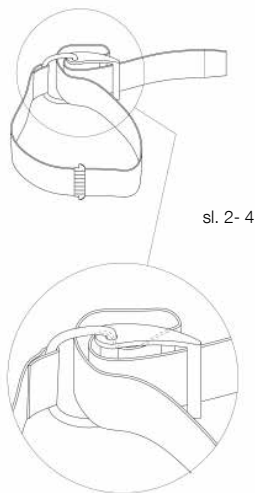

sl. 2- 4

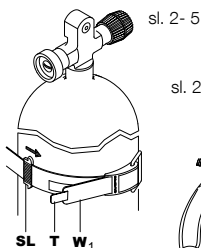

sl. 2- 5

sl. 2- 6

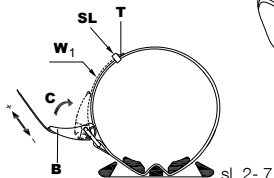

sl. 2- 7



UPOZORENJE

Za sprječavanje slučajnog gubitka boce, osigurajte da je traka čvrsto zategnuta, toliko da se boca ne može pomicati na KP-u. Ako to ne napravite, to može rezultirati ozljedom ili smrću.

⚠ UPOZORENJE

Namočite trake ronilačke boce i zatim ih stegnite prije svake uporabe KP-a. Trake se mogu rastegnuti kad se nađu u vodi. Ako ne namočite trake mogu se olabaviti oko boce. To može rezultirati ozljedom ili smrću.

5.3 Dodatna traka za bocu (neki modeli)

Neki modeli KP-a sadrže mali ruksak za držanje boce kako bi se olakšalo motanje i pohrana. Ti KP-i uključuju dodatnu stabilizirajuću traku za bocu smještenu iznad glavnih traka opisanih u prethodnim poglavljima, kako bi se osiguralo ispravno postavljanje boce.

Kod tih modela preporučuje se pritegnuti trake boce na način da se glavna traka (donja) postavi na donju polovicu boce a dodatna stabilizirajuća traka (gornja) točno iznad nje (pogledajte slike 2-8) na dijelu boce konstantne širine.

Postavljanje dodatne stabilizirajuće trake previsoko može rezultirati njenim klizanjem s gornjeg dijela boce, pa boca nije ispravno pričvršćena za KP.

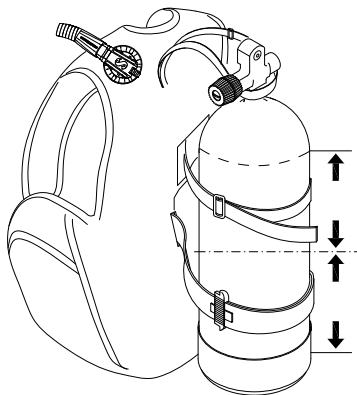

sl. 2-8

⚠ UPOZORENJE

Provjerite ispravan položaj i ispravnu zategnutost traka boce prije zarona.

6. PODEŠAVANJE ZA DVOSTRUKE BOCE (P/N 20.040.000) (NEKI MODELI: POGLEDAJTE ZNAČAJKE MODELA)

SCUBAPRO nudi sustav za povezivanje dvije boce podesivim sustavom pojasa koji omogućuje lako zatezanje i skidanje vašeg KP-a s dvostrukih boca (sl. 3).

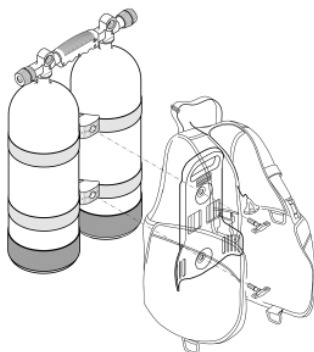

sl. 3

7. SUSTAV URAVNOTEŽENJA

Ukupna masa mora biti izračunata i testirana kako bi se održala neutralna plovnost za vrijeme promjene dubine za vrijeme ronjenja, i to jednostavnim dodavanjem ili ispuštanjem određene količine zraka.

SCUBAPRO KP je dizajniran za tri sustava uravnoteženja, zasnovana na uporabi Ecoweight (meki zatvoreni uteg), razvijeni za povećanje komfora, smanjenje istrošenosti džepova i zaštitu okoliša.

7.1 Upozorenje za podešavanje/uporabu

To je tradicionalni pojas s utezima, odvojen od KP-a.

7.2 Sustav integriranih džepova s utezima (BW) (zaštićeno) (neki modeli: pogledajte značajke modela) (sl. 4)

Ovi odvojivi džepovi umetnuti su u odjeljke KP-a (slika 4-3) i drže se na mjestu pomoću kopče (sl. 4-4) s trakom koja se povlači "D" prstenom: u slučaju potrebe, oslobađanjem kopče (sl. 4-5, 4-6) moguće je ili otpustiti utege u slučaju nužde ili jednostavno prebaciti utege na brod na kraju ronjenja.



sl. 4-1



sl. 4-2

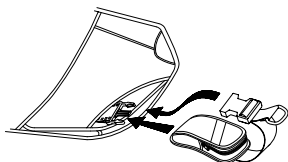

sl. 4-3



sl. 4-4



sl. 4-5

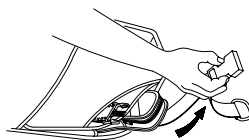

sl. 4-6



UPOZORENJE

Ecoweight (Sl. 4-1) i uklonjivi džep (Sl. 4-2) moraju biti savršeno osigurani kopčama i odgovarajuće podešeni (Sl. 4-4) : gubitak džepa tijekom ronjenja uzrokuje pozitivnu plovnost i nekontrolirani izron koji može rezultirati ozljedom ili smrću.



UPOZORENJE

Vježbajte pričvršćenje i otpuštanje džepova s utezima nekoliko puta prije ronjenja.

7.3 ***Stražnji džepovi za kontra-masu (neki modeli: pogledajte značajke modela)***

Najbolji SCUBAPRO KP-i nude dva džepa za kontra-masu (sl. 5-CP₁).

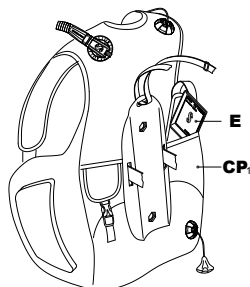

sl. 5

UPOZORENJE

Stražnji kontra-utezi nisu napravljeni za odbacivanje u nuždi. Nepostizanje adekvatne pozitivne plovnosti u nuždi može rezultirati ozljedom ili smrću. Korisnik KP-a mora konfigurirati cijeli sustav za ronjenje na način da pruža mogućnost brzog i lakog postizanja pozitivne plovnosti kao pomoći pri hitnom izronu.

7.4 ***Komplet džepova za utege (neki modeli: pogledajte značajke modela)***

Neki modeli nude mogućnost dodavanja dodatnog džepa za utege koji se pričvršćuje na samar. Svaki džep za utege može se napuniti s do 1 kg SCUBAPRO Ecoweight utega.

UPOZORENJE

Obratite se ovlaštenoj tehničkoj SCUBAPRO službi kako biste pravilno sastavili komplet.

8. NAMJEŠTANJE VENTILA

SCUBAPRO KP-i dolaze s BPI sustavom (uravnoteženi inflator).

BPI, povezan na bocu/regulator, omogućuje kontrolu plovnosti u vodi (napuhavanje/ ispuhavanje KP-a) koristeći tipke za napuhavanje i ispuhavanje.

Alternativno, korisnici mogu sastaviti i AIR2 sustav.

Priključivanje BPI-ja i/ili AIR2

Ventil za napuhavanje omogućuje vam napuhavanje vašeg KP-a koristeći zrak iz vaše ronilačke boce. Njegovo niskotlačno crijevo, s navojem na niskotlačnom priključku prvog stupnja regulatora, je povezano s ventilom za napuhavanje pomoću brzog spoja koji radi sa ili bez zraka.

Za postavljanje brzog spoja (sl. 6-C):

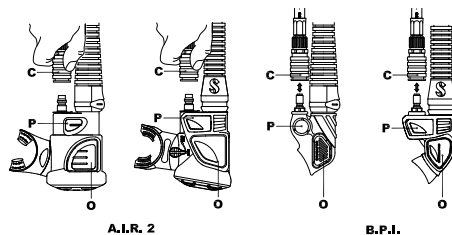

sl. 6

1. Provjerite da su obje strane priključka čiste prije nego ih spojite.
2. Povucite plašt brzog priključka dok lagano gurate crijevo u priključak na ventilu za napuhavanje.
3. Kad priključak potpuno sjedne unutra, otpustite plašt. Lagano povucite crijevo za provjeru sigurnog spoja.
4. Za rastavljanje, povucite plašt brzog priključka prema dolje i izvucite crijevo.



UPOZORENJE

AIR2 koristi namjenski brzi spoj.

Prilikom uporabe AIR2, koristite samo namjensko crijevo tvrtke SCUBAPRO, opremljeno posebnim brzim spojem.



UPOZORENJE

Držite vodu podalje od zračne komore KP-a. Ponovljena uporaba usnika ili prekotalnog ventila može dozvoliti vodi ulazak u KP, smanjujući količinu plovnosti koju on pruža. To može rezultirati ozljedom ili smrću. Ispustite svu vodu iz KP-a prije svake uporabe.

9. UPORABA

9.1 Napuhavanje

Napuhavanje KP-a ventilom za napuhavanje (na BPI i AIR2)

Za napuhavanje KP-a pritisnite tipku ventila za napuhavanje (Sl. 6-P). Zrak bi trebao ući u KP. Za bolju kontrolu tijekom napuhavanja koristite kratke doze zraka ponavljajući pritisak i otpuštajući tipku ventila.

Napuhavanje KP-a usnikom za napuhavanje (na BPI i AIR2)

Usnik za napuhavanje nalazi se na kraju cijevi. Omogućuje vam napuhavanje vašeg KP-a izdahnutim zrakom. Uporaba ovog ventila preporučena je na površini ili na tlu prije ronjenja. Može se koristiti kad ne možete ili ne želite dodavati zrak u KP pomoću ventila za napuhavanje.

1. Prvo ispušite malu količinu zraka u usnik ventila kako biste izbacili svu vodu koja se možda tamo nalazi.
2. Istim dahom nastavite izdisati dok u isto vrijeme duboko pritišćete tipku ventila za napuhavanje (Sl. 6 - O).
3. Kad udišete svježi zrak otpustite tipku ventila za napuhavanje.
4. Ponavljajte korake 2 i 3 do postizanja željene plovnosti.

9.2 Ispuhivanje

Ispuhivanje KP-a ručnim ispusnim ventilom na laktu.

Zaustavite se i zauzmite uspravan položaj u vodi. Kad ste u tom položaju, ručni ispusni ventil otvorite pomoću:

- a) laganim povlačenjem sklopa crijeva (sl. 7 - A). Nije potrebno jako povlačiti sklop. Pomak ventila je ograničen i daljnje potezanje neće povećati protok zraka. Za zatvaranje ručnog ispusnog ventila prekinite potezati prema dolje i otpustite ga.
- b) guranjem šipke koja izlazi iz kućišta ventila (sl. 7 - C) (Patentirano): ovaj sustav može također biti koristan za ispuštanje zraka drugog ronioca koji ima problema (panika, ronionc početnik, nesvjestica itd.).

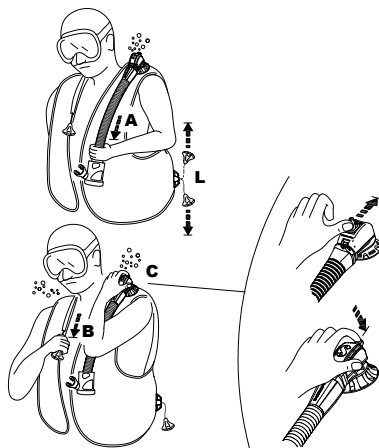

sl. 7

⚠ UPOZORENJE

Pijesak i druge nečistoće držite podalje od usnika i tipke ventila. Pod određenim uvjetima onečišćenje može uzrokovati da se ventil ne zatvori u potpunosti. Ako se to dogodi tijekom ronjenja, protresite ventil nekoliko puta i istovremeno ga pritišćete. Ako ventil pušta i ostaje neispravan prekinite ronjenje. Ronjenje s kompenzatorom plovnosti koji pušta ili s ventilima koji ne rade ispravno može rezultirati gubitkom kontrole plovnosti što može rezultirati ozljedom ili smrću.

Ispuhavanje KP-a usnikom (BPI i/ili AIR2)

Zauzmite položaj glavom prema gore u vodi. Podignite usnik iznad i ispred vašeg lica (to osigurava da je usnik postavljen iznad zračnog mjehura u KP-u). Pritisnite tipku ventila i vizualno potvrdite da zrak izlazi iz usnika. Za najbolju kontrolu, ispuštajte zrak u kratkim odmjerenim količinama dok promatrate utjecaj na svoju plovnost.

**UPOZORENJE**

- SCUBAPRO® Dvostruki ručni ispusni ventil (Patent) ima sigurnosno dugme za ručnu aktivaciju koje otpušta zrak kad je pritisnuto (sl. 7-C), u slučaju zatajenja ručnog ispusnog sustava (prekinuta uzica, klin itd.) ili tijekom disanja kroz AIR2.
- Sa svim metodama ispuhivanja držite ventil otvoren samo koliko je potrebno. To pomaže prevenciji ulaska vode u KP.
- Ne pritišćite tipku usnika kad aktivirate ručni ispusni ventil pošto voda može ući u KP kroz usnik.

Ventil na ramenu (sl. 7 - B)

Ventil na desnom ramenu, ako postoji, aktivira se laganim potezanjem ručice koja je konopčićem povezana s ventilom (sl. 7-B). Za rukovanje bilo kojom vrstom ispusnog ventila, okrenite ventil iznad zračnog mjehura u KP-u. Aktivirajte ispusni ventil dok ne postignete željenu razinu plovnosti. Prekinite povlačiti/pritiskati za zatvaranje ventila (sl. 7-B).

Donji ispusni ventil (sl. 7 - L)

Prekotlačni ventil smješten na donjoj stražnjoj strani KP-a opremljen je konopčićem i poteznim dugmetom. Taj donji ispusni ventil može se ručno aktivirati kad ih ronionc aktivira u horizontalnom ili položaju s glavom prema dolje, kad se nalaze na najvišoj točki zračnog mjehura.

**UPOZORENJE**

Uređaji za ispuhavanje s maksimalnim ispuštanjem zraka su ventil na ramenu (sl. 7-B) i donji ventil (sl. 7-L).

Djelovanje prekotlačnog ventila

Prekotlačni ventil sprječava preveliko napuhavanje KP-a. Ako unutarnji tlak prijeđe tlak opruge u prekotlačnom ventilu, on se automatski otvara i ispušta zrak za sprječavanje oštećenja KP-a. Ventil će se automatski zatvoriti kad unutarnji tlak padne ispod tlaka opruge u prekotlačnom ventilu.

10. PODEŠAVANJE POJASA KP-a - OPĆE ZNAČAJKE**UPOZORENJE**

Podesite KP tako da ne ometa vaše disanje kad je potpuno napuhan. Ograničavanje normalnog disanja za vrijeme nošenja KP-a može rezultirati ozljedom ili smrću. Prije svake uporabe provjerite sve trake, brze kopče i/ili pojaseve za pravilnu podešenost za korisnika.

Otvaranje i pričvršćenje pojaseva

Za brzo otvaranje ili zatvaranje prsluka koriste se kopče s brzim zatvaranjem i otvaranjem, na oba ramena i pojasu.

Pojas također sadrži sustav sa zatvaranjem na čičak.

Podesiva ramena (neki modeli: pogledajte značajke modela)

Naramenice na vašem KP-u su podesive. Naramenice se podešavaju dužinom trake koja prolazi kroz blokirajući dio kopče za brzo otpuštanje. Stegnite kopče povlačenjem slobodnog

kraja podesne trake i povlačenjem prema dolje. Podignite prednji kraj kopče prema gore za vrijeme nošenja KP-a za otpuštanje.

Značajka brzog otpuštanja također može biti uključena u kopču. Provjerite dva dugmeta na obje strane kopče koji mogu biti stisnuti za odvajanje polovica kopče.

Prednji i rameni zatvarači na KP-u koriste se za održavanje malog trenja.

11. ISPITIVANJE KP-a I POSTUPCI

Ispitivanje KP-a prije, za vrijeme i nakon ronjenja pomaže u identifikaciji problema s opremom prije postojanja nesigurnih uvjeta, čime se sprječavaju nesreće pri ronjenju. Sva oprema mora biti redovno provjerena od strane ovlaštene ustanove za popravak ronilačke opreme.



UPOZORENJE

NE RONITE s KP-om koji nije prošao ispitivanja prije, za vrijeme i poslije ronjenja. Može doći do gubitka kontrole plovnosti ili integriteta zadržavanja zraka, uzrokujući ozbiljne ozljede ili smrt.

Vizualni pregled i testiranje prije ronjenja:

- 1. Provjerite** cijeli KP i potražite rezove, proboje, rašivene šavove, pretjerano izgrebane dijelove, otpuštenu i nedostajuću opremu te ostala oštećenja bilo koje vrste.
- 2. Provjerite** da su ispusni ventili i prsten na laktu ispravno zategnuti.
- 3. Provjerite** usnik, ventil za napuhavanje, ručni ispusni ventil i prekotlačni ventil(e) i potražite pukotine, oštećenja i nečistoće.
- 4. Aktivirajte** ventil za napuhavanje (s niskotlačnim crijevom priključenim i pod tlakom zraka), usnik, ručni ispusni ventil i prekotlačni ventil te provjerite rade li brtve ispravno. Ako prekotlačni ventil ima potezno dugme za ispuštanje, provjerite ga potezanjem konopčića.
- 5. Napužite** KP kroz usnik dok ne postane tvrd. Poslušajte i potražite curenje. Ostavite KP napuhan 30 minuta ili više pa nakon toga provjerite je li ispuštio zrak.
- 6. Natopite** traku(e) i pričvrstite KP na ronilačku bocu, povucite KP dok je pričvršćen na bocu i uvjerite se da neće klizati za vrijeme ronjenja.
- 7. S obučanim KP-om, podesite** trake i ostalu opremu na KP-u za udobno pristajanje koje ne ograničava disanje. Ta podešenja obavite dok je KP napuhan i dok nosite odijelo s kojim ćete roniti.
- 8. Provjerite** džepove za utege s brzim otpuštanjem ili sustave zadržavanja mase (ako je vaš KP opremljen njima). Osigurajte da je njihov sustav pričvršćenja potpuno zategnut i pričvršćen. Moraju se moći osloboditi i utezi se moraju izvaditi iz vaše opreme brzo.
- 9. Provjerite** rad svih ventila i vizualno pregledajte vaš KP s vašim partnerom prije svakog zarona, prije ulaska u vodu.



UPOZORENJE

NE RONITE s KP-om koji je oštećen, pušta zrak ili ne radi ispravno. Prekinite sve zarone što je sigurnije i brže moguće ako se KP ošteti, počne puštati zrak ili ne funkcionira ispravno.

Nakon ronjenja: Čišćenje, provjera i pohrana KP-a

S pravilnom njegom i održavanjem vaš KP će pružiti godine užitka.

Postupci održavanja i njege moraju se obavljati kako slijedi:

- 1. Isperite KP** iznutra i izvana čistom vodom nakon svake uporabe (ne koristite agresivna otapala i/li tekućine za čišćenje).
 - Napunite unutarnji dio KP-a otprilike do 1/4 čistom vodom kroz usnik.
 - Ustima napužite KP i protresite za rasprostiranje vode unutar KP-a.
 - Držite KP naopako, pritisnite tipku usnika i izlijte svu vodu kroz usnik.
 - Ponovite jednom ili dva puta.
 - Isperite cijeli KP slatkom vodom potapanjem u posudi ili prskanjem crijevom.
 - Isperite sve ventile kako biste osigurali uklanjanje svog pijeska i ostataka.
- 2. Osušite KP:** ako ga vješate, osigurajte da nije na direktnom sunčevom svjetlu. Ako ga pohranjujete potpuno ga osušite i malo napužite.

**UPOZORENJE**

Izbjegavajte produženo ili ponovljeno izlaganje kloriranoj vodi, poput one u bazenima. Nakon uporabe vašeg KP-a u kloriranoj vodi odmah ga operite. Klorirana voda može oksidirati tkanine i materijale na vašem KP-u, na taj način mu smanjujući radni vijek, te uzrokovati izbljedjelost boja (posebno neonskih). Oštećenja i izbljedjelost od produženog izlaganja kloriranoj vodi posebno nisu pokrivena jamstvom.

12. POHRANA

Pohranite vaš KP nakon što se potpuno osušio, tako što ste ga djelomično napuhali i ostavili na hladno, tamno i suho mjesto. UV zrake skratit će radni vijek tkanine i izbljedjeti boje. Lagano podmažite (SCUABPRO mašću za podmazivanje) AIR2 i BPI spojeve.

Inspekcijski i servisni intervali

Vaš KP treba pregledati i održavati ovlašteni servisni centar najmanje jednom godišnje, a ako često ronite i češće. Sva oštećenja uzrokovana zbog neispravnog održavanja KP-a nisu pokrivena jamstvom.

**UPOZORENJE**

Zbog teških uvjeta uporabe, KP-i korišteni za najam/ronilačke centre, profesionalne svrhe ili drugu intenzivnu uporabu moraju se provjeriti najmanje svakih 6 mjeseci. Mora se provjeriti općenito stanje te glavne sigurnosne dijelove poput mijeha, ventila, koljena, rebrastog crijeva i BPI-ja (uravnoteženog inflatora za napuhavanje). Ako bilo koji od tih dijelova pokazuje znakove istrošenosti ili smanjenih značajki treba ga odmah zamijeniti ili isključiti iz uporabe ako zamjena nije moguća.

13. OPĆI PODACI

Radni raspon temperature

Zrak	-20°C	do	+50°C	-4°F	do	122°F
Voda	-2°C	do	+40°C	28°F	do	104°F



UPOZORENJE

Potrebne su posebne upute za uporabu ovog proizvoda u hladnoj vodi te posebne upute o tehnikama ronjenja u hladnoj vodi (temperature ispod 10°C/50°F). Te upute su izvan sadržaja ovog priručnika.

Niskotlačno crijevo / pneumatski ventil za napuhavanje

Radni tlak niskotlačnog crijeva i pneumatskog ventila za napuhavanje	95 – 200 psi (6.5 – 13.8 bar)
Navoji spojeva niskotlačnog crijeva	3/8 – 24 UNF
O-prstenovi - brtve	EPDM – Buna/Nitril - silikon



UPOZORENJE

Ovaj proizvod napravljen je za uporabu sa zrakom ili mješavinama helija/dušika/kisika u omjeru do 40% kisika. Upotreba plinskih mješavina s povećanim udjelom kisika ili uz dodatak drugih sastojaka može uzrokovati koroziju, kvarove, prijevremeno starenje ili zatajenje komponenti metalnih i gumenih dijelova. Te akcije mogu rezultirati gubitkom kontrole plovnosti ili integriteta zadržavanja zraka KP-a, rezultirajući ozljedom ili smrću. Nestandardne mješavine također mogu uzrokovati rizik od vatre i eksplozije.

14. X-BLACK

X-Black postavlja novi vrhunski standard u Scubapro rasponu KP-a. On je duboka evolucija prijašnjeg T-Black KP-a koja zadržava njegove najbolje značajke a poboljšava sve ostale, uključujući komfor i pristajanje. To je klasični podesivi jednostruki KP napravljen od visokootpornog materijala (Cordura®1000) obloženog poliuretanom i zavarenog radio frekvencijama. Dva različita proširiva volumena na stražnjoj strani između boce i leđa ronioca dodaju izuzetan uzgon kad je potreban. Mogu se izvući zahvaljujući elastičnim trakama (sustav Airflex tehnologije) tako da ne stvaraju dodatan otpor kad su ispuhane.

Novi X-Black sadrži zračnu komoru slobodno povezanu za sedlo kako bi pružio dodatan komfor. Napuhavanjem se zračna komora pomiče natrag na sedlo bez pritiskanja tijela ronioca.

Dodatni jastučići smješteni su na pojasnom dijelu kako bi omogućili dodatni komfor. Novi ergonomski samar lagan je i mekan a sadrži mrežaste umetke. Naramenice imaju ergonomski oblik, uključujući mekane jastučice na mjestu ispusnih ventila smještenih oko vrata. Njihova duljina može se prilagoditi u skladu s potrebama. Jastučići naramenica nose oblikovane iznimno lagane aluminijske D-prstenove. Njihov kutni oblik i veličina olakšavaju vješanje pribora, posebno teškog.

Veliki džepovi, također izrađeni od Cordura® materijala i mrežastog materijala, pružaju odličnu otpornost i nosivost. Dodatni desni džep prima sigurnosnu plutaču, pričuvnu masku ili drugi pribor. Dinamički oblik džepova naglašen je dezenom tkanine, uključujući SCUBAPRO logotip na jednoj strani i novi X-Black logotip na drugoj.

Integrirani sustav utega uključuje dva nova džepa za utega na prednjem i stražnjem mrežastom džepu za integrirane protutege.

Dva džepa za oktopus smještena su na prednjoj strani za lako spremanje i otpuštanje NT crijeva oktopusa. Bočni umetci su standardni za pričvršćenje SCUABPRO noža.

Svaki džep može primiti do 5 kg SCUBAPRO Ecoweight utega iznad veličine "M" te do 2,5 kg u veličinama "S" i "XS" (pogledajte postupak postavljanja, sl. 4-1, 4-2). Svaki stražnji džep može primiti do 2,5 kg SCUBAPRO Ecoweight utega.

Značajke su navedene ispod i tiskane na unutarnjoj etiketi zašivenoj na KP.



Veličine	Najveća plovnost (N*)	Najveća veličina boce (l)
S	170	18
M	200	
L	220	
XL	250	
XXL	290	

*N=Newton

15. T-ONE

T-one je Scubapro kompenzator posebno dizajniran za iznajmljivanje. Idealan je za školu ronjenja i temelji se na jednostavnoj i pouzdanoj zračnoj komori. Dokazano je da su materijali i oblik prikladni za intenzivnu uporabu. Zračna komora izrađena od EndurTex-a, najlonske tkanine visoke čvrstoće, obložena poliuretanom i visokofrekventno zavarena uspješno je laboratorijski testirana kako bi premašila zahtjeve standarda.

Također ima unutrašnjost prekrivenu specifičnim visoko-prianjajućim materijalom kako bi se povećala udobnost. T-One ima kodiranu oznaku u boji za lako prepoznavanje veličine.

Dva okto-džepa na prednjoj strani omogućuju laku pohranu oktopus niskotlačnog crijeva, kao i konzole.

Sadrži široke džepove s čičkom.

Dostupan je zasebni komplet za utege, a svaki od dva džepa može nositi do 1 kg Ecoweight utega. Komplet mora instalirati ovlaštenu Scubapro zastupnik.



Značajke su navedene ispod i tiskane na unutarnjoj etiketi zašivenoj na KP.

Veličine	Najveća plovnost (N*)	Najveća veličina boce (l)	Kolor oznake
XXS	80	15	ljubičasta
XS	100		brončana
S	140		neon zelena
M	160	18	plava
L	180		neon žuta
XL	210		neon narančasta
XXL	240		tamno siva

*N=Newton

16. GO

Ako volite putovati do svojih ronilačkih odredišta, novi SCUBAPRO GO putni KP spreman je poći na put s vama. GO je ultimativni odgovor na potrebe vašeg ronilačkog putovanja: lagan i preklopan, a ipak sadrži prednje džepove za utege.

Također, dostupan je namjenski komplet džepova za utege. Može se lako pričvrstiti kopčom.

Njegov moderan i jedinstven stil pristaju avanturističkom duhu. To je podesivi KP s jednom komorom, s ergonomskim dizajnom koji pruža više od samo laganog komfora. Također nudi rotirajuće kopče na naramenicama kako bi ga bilo lakše obući i bolje podesiti prema tijelu. Također, idealno pristaje ženskom tijelu. GO je izrađen od laganog i otpornog Nylon 210 den. materijala, površinski zaštićenog poliuretanskim slojem i zavarenim radio-frekvencijama za najveću otpornost prema trošenju. Novo-dizajnirana zračna komora pruža visoku plovnost bez smanjenja komfora. Džepovi okruglog profila omogućavaju laku dostupnost cijelo vrijeme. Džepovi su veliki i jaki, napravljeni od najlonske tkanine pojačane jakim mrežastim dijelovima koji također omogućuju brzo cijeđenje vode.

Novi air-net ergonomski leđni dio lagan je i mekan. Leđni dio nema čvrstih dijelova i lako se može preklopiti i spemiti u putnu torbu.

Nova "Quick Dry Coated mesh" smanjuje masu i brzo se suši nakon ronjenja.

Priključak za bocu sastoji se od klasične glavne trake s plastičnom kopčom, uz dodatnu gornju traku. To osigurava da je boca jako dobro uravnotežena u svim položajima te da ne stvara dodatni pritisak na vašu leđa.

GO je iznimno lagan (2,6 kg u veličini L) i ne zauzima mnogo mjesta u vašoj torbi kad je smotan, dozvoljavajući vam laganu pohranu.

GO se isporučuje u maloj, laganoj „putnoj“ vrećici za dodatnu zaštitu.

Ne može ga biti lakše spakirati u vašu putnu torbu.

Naramenice također sadrže lagane aluminijske D-prstenove. Njihov unaprijed savijeni oblik i raskošna veličina dozvoljavaju lagano pričvršćenje i pristup čak i s teškim priborom. Bočne kopče predviđene su za pričvršćenje SCUBAPRO noža. Svaki džep može primiti do 4,5 kg SCUBAPRO Ecoweight utega (pogledajte postupak sastavljanja, sl. 4-1, 4-2).



Veličine	Najveća plovnost (N*)	Najveća veličina boce (l)
XS	100	15
S	120	
M	140	
L	160	18
XL	190	

*N=Newton

17. MASTER JACKET

(Certificirano prema CBRD - EN 12628, što znači da Master kompenzator omogućuje ronioncu da održava siguran, uspravan položaj na površini, s glavom iznad vode, čak i u slučaju da izgubi svijest).

Originalan dizajn ovog legendarnog modela razvijen je 1978.: bio je prvi ronilački prsluk ikad proizveden a njegov dizajn i tehnologija su tako uspješni da je do danas praktički nepromijenjen u odnosu na original.

Master Jacket je drukčiji od svih ostalih modela na tržištu zbog njegove kontrole plovnosti znane kao "trodimenzionalna uravnoteženost", kod koje neovisno o sekvenci pokreta ili u kojem položaju pod vodom pokret počinje, unutarnji zračni mjehur ne može uzrokovati rotacijske kretnje koje bi destabilizirale ronionca (sl. A).

Tu značajku prsluk duguje jedinstvenom obliku mjehura koji koristi tri povezana sustava prolaza omogućavajući mjehurićima zraka neometanu cirkulaciju (sl. A1). Ako se prsten prekine (sl. B), rotacija samog prstena, koji bi doveo jedan od krajeva (E ili E1) u najviši položaj (gdje se nalazi zračni mjehur (O)) uzrokovala bi prestanak rotacije. Ako se prsten ne prekine, rotacija se može nastaviti dok se ne dosegne najstabilniji položaj. To omogućuje ne samo neusporedivu razinu komfora tijekom ronjenja nego i položaj ronionca s glavom prema gore na površini, čak i u slučaju nesvjestice, pružajući tako posebnu razinu sigurnosti. Iz tog razloga, Master Jacket jedini je KP u svijetu koji je tipski odobren kao CBRD (Combined Buoyancy Rescue Device – Kombinirani uređaj za kompenzaciju i spašavanje) (EU Norma); to znači da se može koristiti kao normalni kompenzator plovnosti ali je isto tako u mogućnosti jamčiti da će tijekom boravka na površini ronionac uvijek ostati u sigurnom, uspravnom položaju s glavom iznad vode, čak i u slučaju da izgubi svijest.

Dodatna rješenja, kako tehnička tako i u vezi s materijalima, implementirana su kako bi povećala ionako odličnu razinu sigurnosti. Na primjer, Master Jacket sastoji se od dvije vreće: interna, vodootporna vreća sadrži "mjehur zraka"; ona je napravljena od poliuretana/polietera i zavarena je radiofrekvencijskim varenjem. Vanjska vreća izrađena je od visoko kvalitetne tkanine (Cordura 1000) šivane debelim koncem od istog materijala kako bi se osigurala mehanička trajnost i otpor na abraziju.

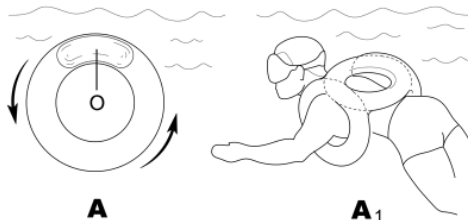

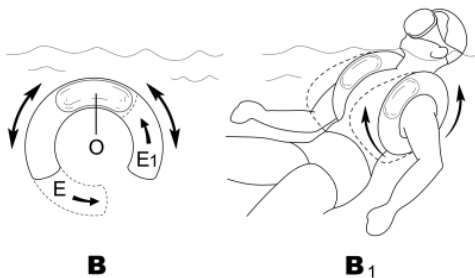

Sustav tkanine je također koncipiran za maksimalnu sigurnost: ustvari postoje podešivi rameni pojasevi s 50 mm metalnim kopčama jednostavnim za podešavanje čak i s debelim rukavicama, koje čvrsto drže ronioca čak i prilikom skoka u vodu s mnogo metara visine! Prsne trake su elastične za sprječavanje stiskanja pluća ako se mjeh previše napuše. Tkanina visoke vidljivosti i reflektirajući dijelovi zaokružuju sigurnosne značajke.

U desnoj epoleti je elastična omča (sl. L) za pričvršćenje bljeskajućeg svjetla za vrijeme noćnog ronjenja (poput SCUBAPRO sigurnosnog svjetla ili stroboskopskog svjetla). Naprtnjača, stražnja ploča, Super cinch Q.A., svi ventili i inflator opisani su u ovom priručniku.

Svi ventili te sustav inflatora i sustav traka za povezivanje boce opisani su u Priručniku.

Dodatna sigurnosna značajka koju nudi Master Jacket je uporaba spremnika za nuždu (slika PB) koji se može spremiti u posebne džepove kako bi ga se zaštitilo od zapinjanja. Čvrsti AISI 316 D-prstenovi od nehrđajućeg čelika omogućuju vješanje teškog pribora.

Zadnja revolucija Master Jacket KP-a uključuje novu generaciju ventila i Scubapro sustav inflatora, kao i Airnet® stražnju ploču.

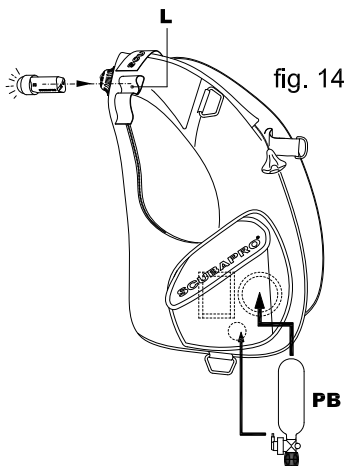

Značajke su navedene ispod i tiskane na unutarnjoj etiketi zašivenoj na KP.

Veličine	Najveća plovnost (N*)	Najveća veličina boce (l)	
S	220	10+10	
M	230		
L	240		
XL	280		
XXL	310		

*N=Newton

18. SEAHAWK - LITEHAWK

To su KP-i sa stražnjom plovnošću koji se sastoje od jednog KRILA, neovisnog pojasa i podesivog sustava oko pasa.

Sustav je modularan i omogućuje postavljanje opcijskih džepova za utege na stražnju stranu i na pojas uporabom sustava integriranih džepova za utege.

Naši Hawk prsluci ostavljaju prsa i ramena ronioca slobodnim tako da su idealni za bilo koju vrstu podvodnih radova i nude veću slobodu kretanja.

Dodatno, kad je komora prazna ili lagano napuhana postoji manje trenje jer je elastične trake održavaju tankom i niskog profila.

SEAHAWK opremljen džepovima i unisex dizajnom ramena.



LITEHAWK je najlakša moguća verzija koja je ustvari lagani pojas s komorom.

Glavne značajke ovih modela su:

- Sustav držanja za stražnju komoru s dodatnim elastičnim trakama koji omogućuje da je pokrivena tijelom ronioca dok je ispuhana, smanjujući hidrodinamički otpor na najmanju moguću razinu.
- Elastični sustav na pojasu omogućuje savršeno pristajanje na svim dubinama i pod svim uvjetima.
- Meki rubovi na vratu poboljšavaju komfor ronioca.
- Stražnji džepovi za integriranu kontra-masu.
- Integrirani sustav utega (opcija).
- Pojedinačno podešavanje za trake čini brzo i ispravno oblačenje KP-a još lakšim, smanjujući broj traka koje vise i olakšavajući nošenje.



Komora je napravljena od Nylona 420 i Cordura® 1000 materijala obloženog poliuretanom, a pojas je napravljen od poliesterske tkanine s mekom unutarnjom podstavom.

Svaki džep za utege može se napuniti s do 1 kg SCUBAPRO Ecoweight utega za SEAHAWK.

Svaki stražnji džep LITEHAWK i SEAHAWK kompenzatora može primiti do 2,25 kg SCUBAPRO Ecoweight utega.

Svi ventili i sustav traka za povezivanje boce opisani su u Priručniku. Značajke (otisnute na etiketama zaštićenim iza samara) su navedene ispod:

SEAHAWK:

Značajke su navedene ispod i tiskane na unutarnjoj etiketi zašivenoj na KP.

Veličine	Najveća plovnost (N*)	Najveća veličina boce (l)	
S	190	18	
M	190		
L	190		
XL	190		
XXL	190		

*N=Newton

LITEHAWK:

Značajke su navedene ispod i tiskane na unutarnjoj etiketi zašivenoj na KP.

Veličine	Najveća plovnost (N*)	Najveća veličina boce (l)	
XS/S	130	15	
M/L	130		
XL/XXL	130		

*N=Newton

19. CLASSIC - CLASSIC UNLIMITED - CLASSIC EXPLORER

Stabilizirajući kompenzator plovnosti izumio je upravo SCUBAPRO. Nudi najpotpuniju kontrolu plovnosti od svih modela.

Stabilizirajući kompenzator plovnosti koristi unutarnje prolaze koji dozvoljavaju zraku da bez zapreke neprekidno struji kroz kompenzator skupljajući se u najvišoj točki. Ronioc je okružen tim mjehurićima zraka i kreće se lako i precizno. Na površini stabilizirajući prsluk pruža vrlo udoban i opuštajući plutajući položaj koji omogućuje potpunu sigurnost s položajem lica prema gore.

Ovi modeli su kulminacija godina SCUBAPRO iskustva u dizajnu i proizvodnji KP-a. Originalan dizajn legendarnog modela razvija se od 1978. To je bio prvi ronilački prsluk ikad proizveden a rezultati su bili tako dobri da je do danas praktički nepromijenjen.

Sad imamo dvije različite verzije stabilizirajućeg prsluka kako bi zadovoljio sve potrebe ronioaca.



Classic Unlimited je vrhunski KP koji cilja na zahtjevne ronioce koji žele KP koji je kompletan koliko god je moguće.

Classic Explorer je namijenjen ronilačkim centrima i pojedinačnim ronionicima koji preferiraju jednostavan ali kvalitetan KP, istina bez kompromisa u sigurnost i komfor.

Značajke obje verzije uključuju:

1. Visokotrajnu dvostruko obloženu tkaninu 420 denier Nylon.
 2. Osnovnu zračnu komoru s pojačanom teškom poliesterskom tkaninom i šavovima.
 3. Sustav 3 ispusna ventila koji omogućuje ronioncu ispuštanje zraka u bilo kojem položaju pod vodom.
 4. Standardni pojas s kopčom od nehrđajućeg čelika omogućuje lako i sigurno kopčanje KP-a.
 5. Savijeni nehrđajući D-prstenovi omogućuju sva potrebna pričvršćenja.
 6. Dva džepa velikog volumena opremljena dvostrukim klizačima pružaju prikladan pristup priboru i osiguravaju pohranu neovisno o tome jeste li ljevak ili dešnjak.
 7. Sustav za pričvršćenje noža smješten je na obje strane.
 8. "Super cinch" traka za pričvršćenje boce isporučuje se kao standard.
- Samari, ploča, meko podstavljeni pojas i "super cinch" su opisani u Priručniku.



Classic Unlimited također sadrži:

1. Integrirani sustav olova s brzim odbacivanjem.
2. Dva proširiva stražnja džepa za olova pružaju proturavnutežu prednjim olovima i omogućuju dobro uravnotežen položaj prilikom plivanja.
3. Meki neoprenski ovratnik i termoformirani pjenu obloženi stražnji dio za izniman komfor pri ronjenju, u i izvan vode.
4. Fleksibilni pojas s kopčom od nehrđajućeg čelika.

Svaki džep može primiti do 5,5 kg SCUBAPRO Ecoweight utega iznad veličine "L" te do 4,5 kg u veličinama ispod (pogledajte postupak sastavljanja, sl. 4-1, 4-2), a svaki stražnji džep prima do 2,25 kg.



Značajke su navedene ispod i tiskane na unutarnjoj etiketi zašivenoj na KP.

CLASSIC EXPLORER / CLASSIC UNLIMITED:

Veličine	Najveća plovnost (N*)	Najveća veličina boce (l)	
XS	140	18	
S	140		
M	210		
L	280	10+10	
XL	310		

*N=Newton

CLASSIC:

Veličine	Najveća plovnost (N*)	Najveća veličina boce (l)	
XS	150	18	
S	180		
M	200		
L	260	10+10	
XL	360		

20. LEVEL

Level je KP podesiv s prednje strane koji sažima sve najbolje značajke koje vam mogu zatrebati u rekreativnom ronjenju. Lagan je, temeljen na mijehu napravljenom od EndurTex najlonske tkanine visoke čvrstoće, iznimno lagane i robusne. Iznimno je udoban, s komorom napravljenom da se omota oko tijela ronioaca pod svim uvjetima napuhanosti. Savršeno je stabilan zahvaljujući samaru pune veličine, koji drži bocu.

Level je opremljen najnovijim gornjim zračnim putovima i priključcima koji pokazuju veliku pouzdanost i performanse. Također sadrži integrirani sustav za brzo otpuštanje utega koji nudi više komfora i udobnosti. Veliki džepovi s čičak trakom na prednjoj strani, zajedno s D-prstenovima nude veliku nosivost. Dva oktopus džepa smještena su na prednjoj strani za jednostavno spremanje i otpuštanje oktopusa i konzole NT crijeva. Na lijevoj strani standardno se nalaze prstenovi od nehrđajućeg čelika, za pričvršćenje SCUBAPRO noža. U svaki džep može se smjestiti do 5 kg SCUBAPRO Ecoweight utega (pogledajte postupak pričvršćenja na sl. 4-1, 4-2).



Dostupan je zasebni komplet za utege, a svaki od dva džepa može nositi do 1 kg Ecoweight utega. Komplet mora instalirati ovlaštenu Scubapro zastupnik.

Značajke su navedene ispod i otisnute na etiketi zašivenoj na unutarnjoj strani KP-a.

Veličine	Najveća plovnost (N*)	Najveća veličina boce (l)	
XS	100	10	
S	120	15	
M	130		
L	150		
XL	170		

*N=Newton

21. BELLA

SCUBAPRO s ponosom predstavlja novi Bella kompenzator plovnosti, posebno dizajniran i pažljivo skrojen za žene ronioce. Zasnovan je na istom konceptu ramena Y-oblika kao i novi Glide KP. Ovdje je oblik posebno optimiziran kako bi pristajao ženskom tijelu, držeći pritisak dalje od neugodnih točaka i cijelo vrijeme pružajući sigurnu i pouzdanu stabilnost. Pojas KP-a čvrsto se drži na tijelu ronioca, zadržavajući najbolju moguću slobodu pokreta ruku. Trokutasti prsten na ramenu razdjeljuje silu u tri smjera, uravnotežujući pritisak preko cijelog tijela i održavajući pojas uvijek pod kontrolom, u svim uvjetima ronjenja. Donja traka spojena je s naprtnjačom, gdje se spaja s pojasom u siguran i udoban spoj. Bella KP je posebno dizajniran za žene ronioce uključujući oblikovani razmak kukova. "Omotana" zračna komora zadržava oblik sličan kolijevci kako bi "zagrila" ženske ronioce tijekom cijelog raspona napuhavanja te time osigurala optimalan komfor i potpunu kontrolu u svim okolišima ronjenja. Meki materijal na ramenima rezultira povećanim komforom s gornje strane za vrijeme pripremanja za ronjenje.



Ekskluzivni zračni mjehur oko tijela tvrtke SCUBAPRO, koji zadržava svoj oblik poput kolijevke čak i kad je potpuno napuhan i brzo-otpustive podesive ramene kopčice čine ovaj KP vrlo laganim za oblačenje, skidanje i uporabu. Široki raspon veličina i stilova čine ga prilagodljivim svima.

Sustav ispuhivanja s 5 točaka s 3 ispusna ventila omogućuje vam ispuhivanje zraka iz različitih položaja pod vodom. Zaštićeni integrirani sustav za brzo otpuštanje utega nudi više komfora i udobnosti. Dva proširiva stražnja džepa za utege pružaju proturavnotežu prednjim utezima i omogućuju dobro uravnotežen položaj prilikom plivanja. Meki neoprenski ovratnik i podstavljena stražnja strana za optimalan komfor. Potpuno podesivi pojas za osiguranje odgovarajućeg pristajanja. Teretni džepovi s patentnim zatvaračima upotpunjuju završne detalje jednako kao i prikladni D-prstenovi za opremu.

Uklonjivi džepovi primaju do 4,5 kg (pogledajte postupak sastavljanja, sl. 4-1, 4-2), a svaki stražnji džep može primiti do 2,25 kg.

Samari, ploča, meko podstavljeni pojas i "super cinch" su opisani u Priručniku. Značajke su navedene ispod i otisnute na etiketi zašivenoj na unutarnjoj strani KP-a.

Veličine	Najveća plovnost (N*)	Najveća veličina boce (l)	
XS	100	10	
S	130	15	
M	140		
L	140		
XL	150		

*N=Newton

22. GLIDE

Glide je novi KP tvrtke SCUBAPRO s prednjim podešavanjem, s najboljim značajkama koje ga čine udobnim i savršeno pristajućim za sve potrebe ronionca. Novi Glide opremljen je naramenicama Y oblika koje čvrsto drže KP na tijelu ronionca dozvoljavajući najbolju slobodu pokreta ruku. Trokutasti prsten na ramenu razdjeljuje silu u tri smjera, uravnotežujući pritisak preko cijelog tijela i održavajući pojas uvijek pod kontrolom, u svim uvjetima ronjenja. Donja traka spojena je s naprtnjačom, gdje se spaja s pojasom u siguran i udoban spoj.

Ispusni sustav uključuje 3 nova ispusna ventila nove generacije koji omogućuju ronioncu ispuhivanje komore u bilo kojem položaju. Zračna komora, napravljena potpuno od Nylona 420 obloženog poliuretanom, posebno je napravljena kako bi se omotala oko tijela ronionca.



Lako dostupni džepovi sa zatvaračima dovoljno su široki za spremanje pločica za pisanje, rezervne svjetiljke ili plutače za označavanje. Glide je također opremljen D-prstenovima od nehrđajućeg čelika za lako pričvršćenje pribora. Odgovarajući integrirani džepovi za utege s plosnatim kopčama omogućuju laku uporabu i sigurnost. U svaki džep može se smjestiti do 5 kg SCUBAPRO Ecoweight utega (pogledajte postupak pričvršćenja na sl. 4-1, 4-2). Dva proširiva stražnja džepa za utege pružaju proturavnotežu prednjim utezima i omogućuju dobro uravnotežen položaj prilikom plivanja.

Sustav pričvršćenja boce Glide KP-a zasnovan je na Superchinch Q.A. s brzim otpuštanjem. Uključuje kopču od nehrđajućeg čelika, što je čini iznimno jakom i pouzdanom.

Značajke su navedene ispod i tiskane na unutarnjoj etiketi zašivenoj na KP.

Veličine	Najveća plovnost (N*)	Najveća veličina boce (l)	
XS	100	10	
S	130	15	
M	140		
L	140		
XL	150		
XXL	170		

*N=Newton

23. HYDROS PRO

Tehnološki revolucionaran u dizajnu i konstrukciji KP-a, HYDROS PRO je Premium Plus KP sa stražnjim napuhavanjem napravljen za profesionalce i ozbiljne rekreativne ronioce. Njegov vrhunski dizajn također ga čini pogodnim za putovanja bez kompromisa u kvaliteti, trajnosti ili radnim značajkama.

HYDROS PRO sadrži ekskluzivni Fluid-Form 3D sustav traka proizveden od Monprene® gela tehnikom injekcijskog brizganja. Fluid-Form zamjenjuje tradicionalnu "Cut, Make and Trim" (CMT) metodu proizvodnje KP-a zamjenom šivane tkanine mekanim komponentama sustava traka proizvedenih od termoplastičnog elastomera i njihovim sastavljanjem u modularnom, mehaničkom postupku.

Monprene® konstrukcija KP-a omogućuje trajnost i otporna je na UV zrake, kemikalije i habanje. 3D gel materijal prilagodava se obliku tijela za iznimni komfor i sadrži Body Grip gel za sprječavanje pomicanja i podizanja KP-a.

Instant Dry značajke čine ga idealnim za putovanje zbog manjeg zadržavanja vode i manje mase nakon ronjenja.

HYDROS PRO koristi modularni dizajn. Taj prilagodljivi pristup omogućuje ronioncu dodavanje ili oduzimanje sustava utega, preponskih traka i džepova s priborom. HYDROS PRO se isporučuje s dvije različite pojasne trake koje ronioncu omogućuju konfiguraciju KP-a ovisno o vrsti ronjenja. Sustav 1 je potpuno integrirani sustav utega koji koristi Buckle Weight System (sustav utega s kopčom) tvrtke SCUBAPRO. Sustav 2 je minimalistička Trav-Tek pojasna traka.



- **Značajke pojasnog sustava:**

HYDROS PRO sadrži visoko prilagodljivi pojasni sustav alpinističkog stila. KP je opremljen prilagodljivim kopčama za brzo otpuštanje na pojasu, ramenu i prsima (na sternumu). Dvodijelna stražnja ploča s Torso-Flex zonom i artikuliranim ramenim trakama automatski se prilagođavaju dužini torza ronionca ili njegovom obliku kako bi pružile odličan komfor i slobodu pokreta. Čvrsta ploča zahtijeva traku za jednu bocu i sadrži 5 X-Grip točaka za dodatnu sigurnost i stabilnost boce. Ramene trake otvaraju se i zbog jedinstvenog dizajna omogućuju lako oblačenje te omogućuju spremanje KP za putovanje u mali volumen.

- **Značajke iQ Air Cell komore:**

Distribucija zraka kontrolirana je 2-stupanjskim Tri-Bungee sustavom napuhavanja. Sustav omogućuje hidrodinamičniju i kompaktniju zračnu komoru pod vodom te jednoličnu distribuciju zraka i veći uzgon na površini. Potpuno okrugli Cross Flow presjek omogućuje neprekinuti unutarnji protok zraka kako bi pomogao smanjenju zadržavanja zraka, dodatnoj pokretljivosti i omogućio lako ispuhavanje. Robusni Dorsal Weight-Wing štiti zračnu komoru od abrazije i sadrži 2x2 kg Trim Wight džepove smještene s vanjske strane kako bi pomogli u namještanju položaja na površini.

- **Značajke sustava:**

Zahvaljujući uporabi Smart-Pack dizajna, HYDROS PRO je kompaktan za lak transport i pohranu sa sklopivim ramenim i pojasnim trakama koje se spremaju u krila. KP posjeduje razne Multi-Mount dodatke koji se mogu lako montirati na posebno postavljene spojeve. Brzi sustav prebacivanja (Quick Switch) omogućuje ronioncu da konfigurira KP iz minimalističkog Trav-Tek sustava u Buckle Weight sustav, ili obrnuto. Sustav utega s kopčom koristi fiksni položaj kopče za laku jednoručnu uporabu i sadrži 2x4 kg džepove za utege.

Veličine	Najveća plovnost (N*)	Najveća veličina boce (l)
MUŠKARCI SMALL	150	18
MUŠKARCI MEDIUM	170	18
MUŠKARCI LARGE	170	18
MUČKARCI XL-XXL	170	18
ŽENE XS-S	150	18
ŽENE MEDIUM	150	18
ŽENE LARGE	170	18

*N=Newton

24. HYDROS X

Hydros X je prvi svjetski kompenzator podesiv s prednje strane koji u cjelosti nudi termo-plastični gumeni samar. Ova jedinstvena značajka omogućuje da se oblik samara savršeno prilagodi torzu ronioca i pruži vrhunsku udobnost i stabilnost. Svaka komponenta je odvojiva i lako se može zamijeniti u slučaju oštećenja ili prilagodbe dijelovima u boji. Termoplastična guma ne apsorbira vodu minimizirajući vrijeme sušenja. Zračna komora i samar su modularni i odvojivi. Mijeh koji je izrađen od EndurTex najlonske tkanine visoke čvrstoće iznimno je lagan i robusan te nudi izdašno dizanje. Savršeno je stabilan zahvaljujući ruksaku pune veličine koji drži spremnik na mjestu pomoću Super Cinch kopče od nehrđajućeg čelika.

Hydros X je opremljen najnovijim gornjim zračnim putovima i priključcima koji pokazuju veliku pouzdanost i performanse. Također sadrži integrirani sustav za brzo otpuštanje utega koji nudi više komfora i udobnosti. Svaki džep može biti napunjen s do 4 kg SCUBAPRO Ecoweight utega (pogledajte postupak sastavljanja, sl. 4-1, 4-2). Džepovi za utege na stražnjoj strani mijeha mogu se napuniti s do 2 kg SCUBAPRO Ecoweight utega.

Veliki džepovi za teret s patentnim zatvaračima nude veliki kapacitet i ostaju dostupni čak i s potpuno napunjenim džepovima za utege, a dva D-prstena od nehrđajućeg čelika na dnu daju dodatne točke za vješanje. Ovaj KP ima Multi-Mount matricu za opremu s višestrukim D-prstenovima i pričvrtnim točkama za razne dodatke za ronjenje.



Veličine		Najveća plovnost (N*)	Najveća veličina boce (l)
MUŠKARCI	S	120	15
	M	160	
	L	190	18
	XL-XXL		
ŽENE	XS-S	120	15
	M	160	18
	L		

*N=Newton



SCUBAPRO



SCUBAPRO
cares



REDUCING OUR FOOTPRINT.
Product packaging is made of
recycled materials & is recyclable.



BUILT TO LAST.
Longer lasting products
mean less waste.

Manual and Declarations of Conformity on:
Benutzerhandbuch und Konformitätserklärung auf:
Manuel et déclarations de conformité sur :
Manuale e Dichiarazioni di Conformità su:
Manual y declaraciones de conformidad en:
Handleiding en Conformiteitsverklaringen op:
O Manual e as Declarações de Conformidade estão disponíveis em:
Руководство и Декларация Соответствия:
Kézikönyv és megfelelőségi nyilatkozatok itt:
Instrukcja i deklaracja zgodności z przepisami znajduje się:
Příručku a Prohlášení o shodě naleznete na stránkách:
Priručnik i izjave o sukladnosti na:
Bruksanvisning och Försäkran om överensstämmelse finns på:
Manual și Declarații de Conformitate pe:
手冊及符合性声明：
マニュアルおよび適合宣言書はこちら：

scubapro.com



MANUAL



DECLARATIONS
OF CONFORMITY



Johnson Outdoors Diving