



SCUBAPRO

BCS MANUAL

SCUBAPRO.COM

**DEEP
DOWN
YOU
WANT
THE
BEST**

SUBSIDIARIES

SCUBAPRO AMERICAS

Johnson Outdoors Diving LLC
1166-A Fesler Street
El Cajon, CA 92020 - USA

SCUBAPRO ASIA PACIFIC

608 Block B, M.P.Industrial
Centre
18 Ka Yip Street, Chaiwan
Hong Kong

SCUBAPRO AUSTRALIA

Unit 21 380 Eastern Valley Way
Chatswood NSW 2067-
Australia

SCUBAPRO FRANCE

(France, UK, Spain, Export:
Netherlands, Belgium, Scandinavia)
Nova Antipolis Les Terriers Nord
175 Allée Belle Vue
06600 Antibes - France

SCUBAPRO GERMANY & E. Europe

Johnson Outdoors
Vertriebsgesellschaft mbH
Bremer Straße 4
90451 Nuremberg
GERMANY

SCUBAPRO ITALY.

Via Tangoni, 16
16030 Casarza Ligure (GE) - Italy

SCUBAPRO SWITZERLAND

Bodenackerstrasse 3
CH-8957 Spreitenbach
Switzerland

INSTRUKCJA UŻYTKOWANIA JACKETÓW SCUBAPRO

Witamy w świecie SCUBAPRO. Gratulujemy zakupu naszego jacketu (BC). Ufamy, iż będą Państwo mogli cieszyć się wyjątkowymi parametrami naszego jacketu, opracowanego i wyprodukowanego z zastosowaniem najnowocześniejszych technologii.

Dziękujemy za wybór SCUBAPRO i życzymy bezpiecznych nurkowań i przyjemnych chwil pod wodą!

SPIS TREŚCI

| | |
|--|-----------|
| 1. WAŻNE OSTRZEŻENIA | 4 |
| 2. CERTYFIKACJA EUROPEJSKA | 4 |
| 3. WAŻNE OSTRZEŻENIA | 5 |
| 4. INFORMACJE OGÓLNE | 6 |
| 5. POCZĄTKOWE USTAWIENIE | 6 |
| 5.1 Super pasek Q.A. (Q.A. - z szybką regulacją): wyregulowanie i mocowanie paska na butlę (pojedyncza butla, niektóre modele) | 7 |
| 5.2 Standardowy pasek: wyregulowanie i mocowanie paska na butlę (pojedyncza butla, niektóre modele) | 8 |
| 5.3 Dodatkowy pasek mocujący butlę (dotyczy niektórych modeli) | 9 |
| 6. USTAWIENIA DLA PODWÓJNYCH BUTLI NURKOWYCH (P/N 20.040.000) (niektóre modele: patrz funkcje modeli) | 9 |
| 7. SYSTEM BALASTOWY | 10 |
| 7.1 Ostrzeżenia podczas konfiguracji/eksploatacji standardowego pasa balastowego | 10 |
| 7.2 Zintegrowany system kieszeni balastowych (BW) (chroniony patentem) (niektóre modele: patrz funkcje modeli) | 10 |
| 7.3 Kieszenie tylne na przeciwcieżarki (niektóre modele: patrz funkcje modeli) | 11 |
| 7.4 Zestaw kieszeni balastowych (dotyczy niektórych modeli: sprawdź opcje) | 11 |
| 8. KONFIGURACJA ZAWORU | 12 |
| 9. DZIAŁANIE | 13 |
| 9.1 Nadmuchiwanie | 13 |
| 9.2 Spuszczanie powietrza | 13 |
| 10. REGULACJA NOSZAKA JACKETU - OGÓLNE PARAMETRY | 15 |
| 11. INSPEKCJA I PROCEDURY OBSŁUGI JACKETU | 15 |
| 12. PRZECHOWYWANIE | 17 |
| 13. SPECYFIKACJE OGÓLNE | 17 |
| 14. X-BLACK | 18 |
| 15. T-ONE | 19 |
| 16. GO | 20 |
| 17. MASTER JACKET | 21 |
| 18. SEAHAWK - LITEHAWK | 23 |
| 19. CLASSIC - CLASSIC UNLIMITED - CLASSIC EXPLORER | 25 |
| 20. LEVEL | 27 |
| 21. BELLA | 28 |
| 22. GLIDE | 29 |
| 23. HYDROS PRO | 30 |
| 24. HYDROS X | 32 |

1. WAŻNE OSTRZEŻENIA

OSTRZEŻENIE

Niniejszą instrukcję należy przeczytać i w całości zrozumieć przed rozpoczęciem użytkowania produktu. Zaleca się zatrzymanie niniejszej instrukcji na cały okres żywotności jacketu.

NIEPRZECZYTANIE, NIEZROZUMIENIE I NIEZASTOSOWANIE SIĘ DO WYSZCZEGÓLNIONYCH W NINIEJSZEJ INSTRUKCJI ŚRODKÓW OSTROŻNOŚCI MOŻE DOPROWADZIĆ DO POWAŻNYCH URAZÓW LUB ŚMIERCI.

OSTRZEŻENIE

Podczas nurkowania należy stosować się do zasad oraz wykorzystywać umiejętności nabyte w agencji nurkowej posiadającej odpowiednie uprawnienia. Przed wzięciem udziału w jakichkolwiek czynnościach nurkowych, należy obowiązkowo zakończyć pomyślnie kurs nurkowania w zakresie wiedzy teoretycznej i technicznych aspektów sportu podwodnego.

OSTRZEŻENIE

Niniejsza instrukcja obsługi nie zastępuje kursu nurkowania!

2. CERTYFIKACJA EUROPEJSKA

Wszystkie jackety SCUBAPRO opisane w niniejszej instrukcji uzyskały certyfikację europejską zgodnie z przepisami europejskimi dotyczącymi warunków wypuszczania na rynek oraz spełniania fundamentalnych zasad bezpieczeństwa dla środków ochrony osobistej drugiej kategorii.

Testy certyfikacyjne zostały przeprowadzone zgodnie ze zharmonizowaną normą EN1809 w celu zapewnienia zgodności produktów z podstawowymi wymogami dla bezpieczeństwa i zdrowia, określonymi w rozporządzeniu europejskim 2016/425 / UE.

Oznaczenia CE i EN1809 na produkcie oznaczają zgodność z wymienionymi wymogami.

Producentem BC SCUBAPRO jest:

SCUBAPRO EUROPE, Via Tangoni 16 16030 Casarza Ligure (GE) Włochy, lub SCUBAPRO GERMANY & E. Europe Johnson Outdoors Vertriebsgesellschaft mbH Bremer Straße 4 90451 Norymberga NIEMCY.

OSTRZEŻENIE

TEN JACKET NIE JEST ANI KAMIZELKĄ RATUNKOWĄ, ANI SPRZĘTEM RATOWNICZYM. Funkcja utrzymywania nurka na powierzchni w pozycji głową do góry w warunkach awaryjnych może nie być dostępna dla wszystkich użytkowników jacketu we wszystkich sytuacjach.

OSTRZEŻENIE

Upewnij się, że zasada funkcjonowania i funkcje jacketu są w pełni zrozumiałe i wyregulować odpowiednio paski przed nurkowaniem. W razie wątpliwości zwróć się do autoryzowanego dealera SCUBAPRO o pomoc.

OSTRZEŻENIE

Niniejszy jacket nie jest przyrządem oddechowym.

Nigdy nie oddychać za pomocą jacketu.

Jacket może zawierać resztki gazu, płynu lub zanieczyszczenia, które, o ile wdychane, mogą doprowadzić do urazów lub śmierci.

OSTRZEŻENIE

Zgodnie ze standardami europejskimi, certyfikacja na nasze jackety uważana jest za obowiązującą, jeśli posiadają one wszystkie komponenty, zgodnie z oryginalną konfiguracją SCUBAPRO, włącznie z węzłem niskiego ciśnienia znajdującym się w wyposażeniu.

Wszelkie zmiany oryginalnej konfiguracji powodują unieważnienie zgodności z europejskimi standardami certyfikacji.

3. WAŻNE OSTRZEŻENIA

Dla własnego bezpieczeństwa, podczas użytkowania sprzętu do regulacji składu powietrza SCUBAPRO, należy zwrócić uwagę na następujące warunki:

1. Eksploatować sprzęt zgodnie z instrukcjami zawartymi w niniejszym przewodniku oraz tylko po pełnym zapoznaniu się i zrozumieniu wszystkich instrukcji i ostrzeżeń.
2. Eksploatacja sprzętu ograniczona jest to zastosowań opisanych w niniejszym przewodniku, bądź do zastosowań pisemnie zatwierdzonych przez SCUBAPRO.
3. Butle powinny być napełniane wyłącznie sprężonym powietrzem atmosferycznym, zgodnie z normą EN 12021. Jeśli w butli nagromadzi się wilgoć, poza ewentualną korozją butli, może to wywołać zamarzanie i dalsze nieprawidłowości w funkcjonowaniu automatu podczas zanurzeń przeprowadzanych w niskich temperaturach (poniżej 10°C (50°F)). Butle powinny być transportowane zgodnie z lokalnymi przepisami dotyczącymi transportu produktów niebezpiecznych. Użytkowanie butli podlega przepisom regulującym eksploatację gazów i sprężonego powietrza.
4. Sprzęt należy serwisować przez wykwalifikowany personel w wyznaczonych odstępach czasu. Naprawy i konserwacja muszą być przeprowadzane przez zakład serwisowy Autoryzowanego Dealera SCUBAPRO przy wyłącznym wykorzystaniu oryginalnych części zamiennych SCUBAPRO.
5. Jeśli sprzęt będzie serwisowany lub naprawiany bez przestrzegania procedur zatwierdzonych przez SCUBAPRO, bądź przez nieprzeszkolony lub nieposiadający atestu SCUBAPRO personel, lub też użytkowany będzie w sposób i do celów sprzecznych z przeznaczeniem, odpowiedzialność za poprawność i bezpieczeństwo użytkowania sprzętu ponosić będzie jego właściciel/użytkownik.
6. Treść niniejszej instrukcji oparta jest na najnowszej informacji dostępnej w momencie przekazywania jej do druku. SCUBAPRO zastrzega sobie prawo do wprowadzania zmian w każdej chwili.
7. Wszystkie zanurzenia muszą być zaplanowane i przeprowadzane tak, by na zakończenie zanurzenia nurkowi pozostawała odpowiednia rezerwa powietrza do użytku awaryjnego. Zalecana ilość to z reguły 50 barów (725 psi).

SCUBAPRO nie ponosi odpowiedzialności za szkody spowodowane niestosowaniem się do instrukcji zawartych w niniejszym przewodniku. Instrukcje te nie rozszerzają gwarancji ani obowiązków wyszczególnionych przez warunki sprzedaży i dostawy SCUBAPRO.

⚠ OSTRZEŻENIE

Przed zanurzeniem i po jego zakończeniu należy zawsze przeprowadzać inspekcję jacketu.

4. INFORMACJE OGÓLNE

Główny cel jacketu

Głównym zadaniem jacketu jest poprawa wygody nurka poprzez utrzymanie jego neutralnej pływalności na głębokości.

Neutralna pływalność osiągana jest wtedy, gdy bez nadmiernego wysiłku fizycznego można utrzymać daną głębokość zapobiegając wynurzeniu się lub zanurzeniu.

⚠ OSTRZEŻENIE

Nie używać BC jako pomocy lub "worka wypornościowego" do transportowania przedmiotów na powierzchnię. Przedmioty te mogą zostać zagubione podczas wynurzenia, powodując nagły wzrost pływalności i utratę kontroli nad nią.

5. POCZĄTKOWE USTAWIENIE

Wąż niskiego ciśnienia (LP)

Podłączyć wąż niskiego ciśnienia (LP) zaworu inflacyjnego lub A.I.R. 2 do niewykorzystanego portu LP pierwszego stopnia, **który powinien mieć ten sam gwint** (rys. 1).

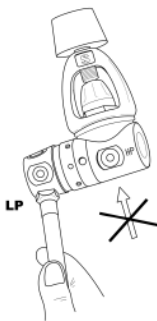

rys. 1

⚠ OSTRZEŻENIE

Nie podłączać węża LP do portu wysokiego ciśnienia (HP) NURKOWEGO automatu oddechowego, ani do zasilania powietrza przy ciśnieniu przekraczającym 200 psi (13,8 bar). Może to spowodować uszkodzenie lub wybuch zaworu inflacyjnego lub węża niskiego ciśnienia i w rezultacie przyczynić się do urazów lub śmierci użytkownika.

5.1 Super pasek Q.A. (Q.A. - z szybką regulacją): wyregulowanie i mocowanie paska na butlę (pojedyncza butla, niektóre modele)

Pasek Super Cinch Q.A. SCUBAPRO ułatwia przymocowanie dowolnej pojedynczej butli do jacketu.

Butlę należy ustawić wykonując następujące kroki:

1. Przed zaciśnięciem zmoczyć taśmę paska Super Cinch Q.A. Butlę opasać paskiem Super Cinch Q.A. (W1) (rys. 2 – 1) i włożyć końcówkę klamry ze stali nierdzewnej (B) w trapezowy D-ring (DR1) (rys. 2 – 1). Umieścić butlę tak, by ramię butli (rys. 2 – 2) weszło w kanałek (S) tylnego panelu z dźwignią (B) obok noszaka (BP) (rys. 2 – 3).

Pasek ustalający butli (L) (rys. 2 – 2) na górze tylnego panelu, otaczający szyjkę zaworu butli, zapobiega wysuwaniu się zespołu paska noszaka podczas zapinania i zaciskania paska Super Cinch Q.A. Po wyregulowaniu ułatwia znalezienie prawidłowej pozycji.

2. Zapiąć klamrę (C) (rys. 2 – 3). Jeśli pasek z taśmą jest zbyt obcisty, by zapiąć lub zbyt luźny, by utrzymać butlę, odpiąć zapięcie rzepowe na taśmie i wyregulować długość taśmy Super Cinch Q.A. (W1) (rys. 2 – 1). Aby dodatkowo zabezpieczyć zapięcie, przepuścić końcówkę taśmy (T) przez szlufkę (SL) (rys. 2 – 1). Po umocowaniu cylindra w swojej pozycji, podnieść zestaw przy pomocy uchwytu noszaka i mocno potrząsnąć celem sprawdzenia bezpieczeństwa umocowania. Spróbować podnieść i opuścić noszak na butli. Jeśli poruszy się, oznacza to, że taśma nie jest dostatecznie zaciśnięta.

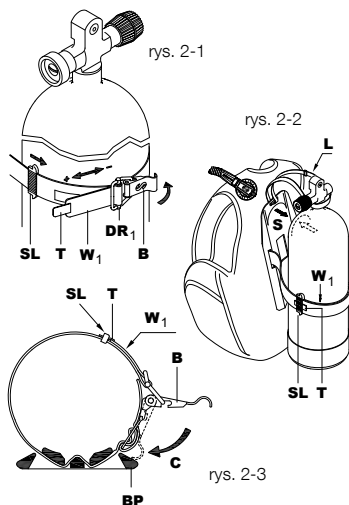

5.2 Standardowy pasek: wyregulowanie i mocowanie paska na butlę (pojedyncza butla, niektóre modele)

Standardowy pasek SCUBAPRO® umożliwia szybkie odpięcie pojedynczej butli od jacketu. Należy go zainstalować w sposób następujący:

1. Obrócić klamrę aż zatrzaśnie się w pozycji otwartej. Przewlec pasek przez plastikową klamrę jak pokazano na rysunku (rys. 2-4), zmoczyć pasek przed zaciśnięciem na butli, a następnie wyregulować długość (rys. 2-7).
2. Jeśli jacket ma twarde tylne panel, umieścić kanalik (S) tylnego panelu na ramieniu butli (rys. 2-6), a następnie zapiąć pasek (rys. 2-5 i 2-7) szybko odpinającego się pasa (W1) wokół butli.

W jacketach z twardymi tylnymi panelami, pasek zabezpieczający (L) (rys. 2-6) jest zapinany na górze tylnego panelu, aby zapobiec wyslizgiwaniu się jacketu w dół podczas zapinania i zamykania paska. Po odpowiednim wyregulowaniu, pomaga on odnaleźć właściwą pozycję butli na jackecie w prosty, powtarzalny sposób.

3. Zapiąć klamrę (C) (rys. 2 – 7). Jeśli pasek jest za ściśle lub za luźno zapięty, otworzyć zapięcie rzepowe i klamrę w celu regulacji długości paska (rys. 2-5) szybko odpinającego się pasa (W1). Aby dodatkowo zabezpieczyć zapięcie, przepuścić końcówkę taśmy (T) przez szlufkę (SL) (rys. 2-5). W przypadku jacketów z twardym tylnym panelem, z butlą zamocowaną na jackecie możliwe jest podniesienie całej jednostki przy pomocy uchwytu zintegrowanego w tylnym panelu.

Potrząsnąć jednostką, aby upewnić się, że butla jest prawidłowo zapięta.

W przypadku jacketów bez twardego tylnego panelu, dostępny jest drugi pasek rzepowy ułatwiający ustawienie butli tak, aby uniknąć niezamierzonego przesunięcia podczas nurkowania.

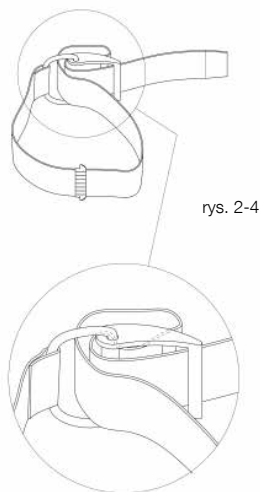

rys. 2-4

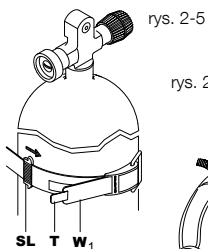

rys. 2-5

rys. 2-6

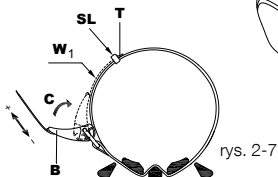

rys. 2-7



OSTRZEŻENIE

Aby zapobiec przypadkowemu zgubieniu butli, upewnić się, że pasek jest odpowiednio zaciśnięty a butla nie może się przesunąć na jackecie. Niezastosowanie się do powyższego może prowadzić do obrażeń a nawet śmierci użytkownika.

⚠ OSTRZEŻENIE

Każdorazowo przed użytkowaniem jacketu, zamoczyć taśmę paska butli i zaciągnąć. Taśma może rozszerzać się, o ile początkowo zostanie wystawiona na działanie wody. Niez moczenie taśmy może spowodować poluzowanie się paska butli wokół butli. Mogłoby to doprowadzić do urazu lub śmierci.

5.3 Dodatkowy pasek mocujący butlę (dotyczy niektórych modeli)

Niektóre kamizelki wypornościowe („jackety”) mają mały, plecakowy uchwyt na butlę, ułatwiający składanie i przechowywanie. Kamizelki te posiadają dodatkowy pasek stabilizujący butlę, służący do prawidłowego ich zamocowania. Pasek ten znajduje się ponad paskami głównymi, opisanymi w poprzednich rozdziałach.

W modelach tych zaleca się zapięcie pasków mocujących butlę w taki sposób, by pasek główny (dolny) znajdował się w dolnej połowie butli, a dodatkowy pasek stabilizujący (górny) był tuż nad nim (patrz il. 2-8), na obszarze stałej średnicy.

Umieszczenie dodatkowego paska zbyt wysoko może spowodować ześlizgnięcie się go z butli, przez co nie będzie ona prawidłowo przymocowana do jacketu.

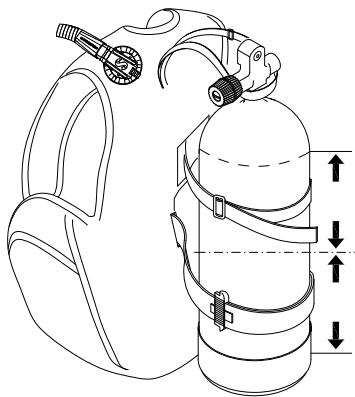

rys. 2-8

⚠ OSTRZEŻENIE

Przed rozpoczęciem nurkowania sprawdzić prawidłowe ułożenie i zapięcie pasków na butli.

6. USTAWIENIA DLA PODWÓJNYCH BUTLI NURKOWYCH (P/N 20.040.000) (NIEKTÓRE MODELE: PATRZ FUNKCJE MODELI)

SCUBAPRO oferuje system łączenia dwóch butli przy pomocy regulowanego pasa, umożliwiającego łatwe mocowanie i zdejmowanie podwójnych butli z jacketu (rys. 3).

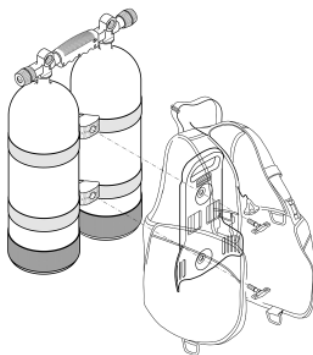

rys. 3

7. SYSTEM BALASTOWY

Ponieważ podczas zanurzenia nurek zmienia głębokości, należy obliczyć i przetestować całkowity ciężar do utrzymania neutralnej pływalności poprzez proste dodanie lub wypuszczenie właściwej ilości powietrza.

Jacket SCUBAPRO BC został opracowany dla trzech systemów balastowych, który wykorzystuje rozwiązanie ekologicznych balastów (miękkie uszczelnione ciężarki) zwiększające wygodę użytkownika, ograniczające zużycie tkanin kieszeni i chroniące środowisko.

7.1 Ostrzeżenia podczas konfiguracji/eksploatacji standardowego pasa balastowego

To tradycyjny pas balastowy, oddzielony od jacketu.

7.2 Zintegrowany system kieszeni balastowych (BW) (chroniony patentem) (niektóre modele: patrz funkcje modeli) (rys. 4)

Te odczepiane kieszenie umieszczone są w przegrodach jacketu (rys. 4-3), przytrzymywane przez klamrę (rys. 4-4) z paskiem przeciągniętym przez D-ring: w razie potrzeby, odpinając klamrę (rys. 4-5, 4-6) można zwolnić ciężarki w sytuacji awaryjnej, bądź przenieść kieszeń balastową do łodzi na zakończenie zanurzenia.

Maksymalny dopuszczalny ciężar balastów podany jest w parametrach modeli.



rys. 4-1



rys. 4-2

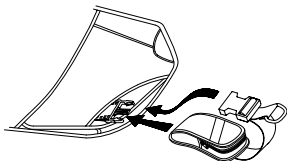

rys. 4-3

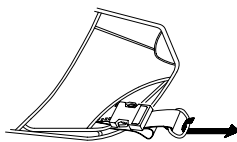

rys. 4-4

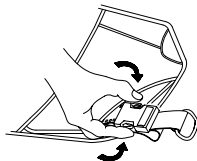

rys. 4-5

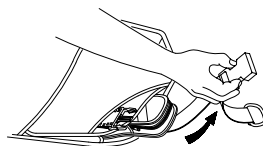

rys. 4-6

⚠ OSTRZEŻENIE

Balast eco (rys. 4-1) oraz odpinaną kieszeń (rys. 4-2) należy dokładnie zabezpieczyć poprzez całkowite i poprawne zapięcie klamer (rys. 4-4): zagubienie kieszeni podczas zanurzenia spowoduje pozytywną pływalność i niekontrolowane wyrzucanie, co może doprowadzić do urazów lub śmierci nurka.

⚠ OSTRZEŻENIE

Poćwiczyć przypinanie i odpinanie kieszeni balastowych kilkakrotnie przed zanurzeniem.

7.3 *Kieszenie tylne na przeciwcieżarki (niektóre modele: patrz funkcje modeli)*

Najlepsze jackety SCUBAPRO posiadają dwie kieszenie na przeciwcieżarki (rys. 5-CP,).

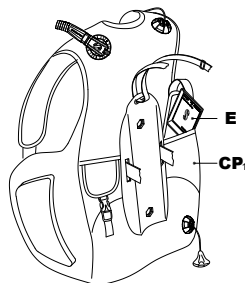

rys. 5

⚠ OSTRZEŻENIE

Tylnych przeciwcieżarek **nie należy zwalniać w sytuacjach awaryjnych**. Niewytworzenie odpowiedniej pozytywnej pływalności w sytuacji awaryjnej może doprowadzić do urazu lub śmierci. Użytkownik jacketu musi skonfigurować cały system nurkowy w sposób zapewniający możliwość szybkiego i prostego wytworzenia pozytywnej pływalności jako pomocy przy wyrzucaniu awaryjnym.

Maksymalny dopuszczalny ciężar balastów podany jest w parametrach modeli.

7.4 *Zestaw kieszeni balastowych (dotyczy niektórych modeli: sprawdź opcje)*

Niektóre modele mają możliwość dodania kieszeni balastowych, które można zamocować do noszaka.

Do każdej kieszeni można włożyć do 1 kg ekoobciążników SCUBAPRO.

⚠ OSTRZEŻENIE

W celu prawidłowego zamocowania zestawu należy skontaktować się z autoryzowanym serwisem technicznym SCUBAPRO.

8. KONFIGURACJA ZAWORU

Jackety SCUBAPRO są wyposażone w System BPI (Balance Power Inflator). BPI podłączony do butli/automatu umożliwia kontrolę pływalności w wodzie (pompowanie/spuszczanie powietrza z jacketu) poprzez użycie przycisków nadmuchiwanie i spuszczenia powietrza.

Eventualnie, użytkownicy mogą zamontować system AIR2.

Podłączenie BPI i/lub AIR 2

Zawór inflacyjny pozwala na nadmuchiwanie jacketu przy użyciu powietrza z butli nurkowej. Jego wąż LP przykręcony do portu LP automatu pierwszego stopnia jest podłączony do zaworu inflacyjnego przy pomocy szybkozłączki pracującej przy włączonym lub wyłączonym powietrzu.

Aby przymocować szybkozłączkę (rys. 6 - C):

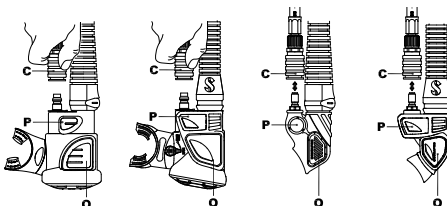

rys. 6

1. Przed dopasowaniem upewnić się, że oba mocowania są wolne od zanieczyszczeń.
2. Odciągnąć kołnierz szybkozłączki do tyłu, jednocześnie nakładając wąż na wtyk mocujący na zaworze inflacyjnym.
3. Zwolnić kołnierz, gdy złączka zostanie całkowicie osadzona na wtyku. Ostrożnie i stanowczo pociągnąć za wąż, aby sprawdzić bezpieczeństwo połączenia.
4. Aby odłączyć, odciągnąć kołnierz szybkozłączki do tyłu i wyjąć wąż LP z wtyku.



OSTRZEŻENIE

Do AIR2 stosuje się dedykowaną szybkozłączkę. Używając AIR2 należy stosować wyłącznie dedykowany wąż SCUBAPRO, wyposażony odpowiednią szybkozłączkę.



OSTRZEŻENIE

Nie dopuszczać do przedostawania się wody do nadmuchiwanej komory powietrznej jacketu. Powtarzające się użytkowanie zaworu ustnego lub upustowego może spowodować przedostanie się wody do jacketu, redukując jego poziom pływalności. Mogłoby to doprowadzić do urazu lub śmierci. Przed użytkowaniem należy spuścić całą wodę z jacketu.

9. DZIAŁANIE

9.1 Nadmuchiwanie

Nadmuchiwanie jacketu przy pomocy zaworu inflacyjnego (w BPI i/lub AIR 2)

Aby nadmuchać jacket, nacisnąć przycisk zaworu inflacyjnego (rys. 6-P). Do wnętrza jacketu powinno dopłynąć powietrze. Dla lepszej kontroli podczas nadmuchiwania, stosować krótkie przepływy powietrza, wielokrotnie naciskając i zwalniając przycisk PIV.

Nadmuchiwanie jacketu przy pomocy zaworu ustnego (w BPI i/lub AIR 2)

Zawór ustny znajduje się na końcu korytarza powietrznego. Umożliwia on nadmuchiwanie jacketu przy pomocy wydychanego powietrza. Stosowanie tego zaworu do inflacji zalecane jest na powierzchni, bądź na łódce przed zanurzeniem. Używa się go, gdy dodanie powietrza w jackecie przy użyciu zaworu inflacyjnego jest niemożliwe lub niepożądane.

1. Najpierw wypuścić małą ilość powietrza do ustnika zaworu, aby oczyścić go z ewentualnej wody.
2. Kontynuować ten sam wydech, jednocześnie mocno naciskając przycisk ustnego zaworu inflacyjnego (rys. 6 - O).
3. Zwolnić przycisk zaworu ustnego, gdy wdychane jest świeże powietrze.
4. Powtórzyć kroki 2 i 3 dopóki nie osiągnie się wymaganego poziomu pływalności.

9.2 Spuszczanie powietrza

Spuszczanie powietrza z jacketu przy użyciu ręczny zawór spustowy na łokciu

Zatrzymać się i przybrać pionową pozycję w wodzie. Następnie otworzyć ręczny zawór spustowy:

- a. poprzez ostrożne pociągnięcie za mocowanie węża (rys 7 - A).
Nie należy stosować nadmiernego nacisku przy pociąganiu za mocowanie węża. Ruch zaworu jest ograniczony i mocniejsze pociągnięcie nie zwiększy przepływu powietrza. Aby zamknąć ręczny zawór spustowy, zaprzestać pociągania do dołu i zwolnić go.
- b. poprzez naciśnięcie przycisku wychodzącego z obudowy zaworu (rys. 7 - C) (opatentowany): ten system może być wykorzystany również do spuszczenia powietrza innego pletwonurka w razie problemów (np. panika, brak doświadczenia, utrata przytomności itd.).

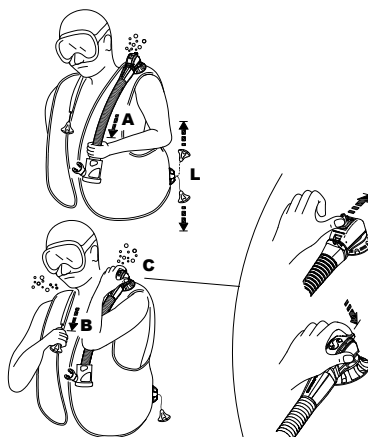

rys. 7

! OSTRZEŻENIE

Uważać, aby do ustnika oraz przycisku zaworu ustnego nie dostał się piasek albo zanieczyszczenia. W niektórych warunkach zanieczyszczenia mogą spowodować niedomykanie się zaworu. Jeśli nastąpi to podczas zanurzenia, potrząsnąć zaworem jednocześnie kilkakrotnie naciskając go. Jeśli zawór przecieka lub nie działa, należy zakończyć zanurzenie. Nurkowanie z przeciekającym jacketem lub nieprawidłowo działającymi zaworami może doprowadzić do utraty pływalności i w rezultacie do urazów lub śmierci nurka.

Spuszczanie powietrza z jacketu przy pomocy zaworu ustnego (w BPI i/lub AIR 2)

Przybrać pozycję głową do góry w wodzie. Podnieść zawór ustny umieszczając go powyżej i naprzeciwko twarzy. (Zapewni to jego umieszczenie powyżej pęcherzyków powietrza w jackecie). Nacisnąć przycisk zaworu ustnego i wzrokowo upewnić się, że powietrze wydostaje się z ustnika. W celu lepszej kontroli, wypuścić powietrze kilkakrotnie w małych, dozowanych ilościach, jednocześnie obserwując efekt na pływalność.

**OSTRZEŻENIE**

- Podwójny ręczny zawór spustowy SCUBAPRO® (patent) posiada ręczny przycisk zabezpieczający, który przy wciśnięciu zwalnia powietrze (rys. 7 - C), w razie niezadziałania ręcznego systemu upustu (uszkodzony kabel, boleć itd.), lub podczas oddychania z Air 2.
- Przy wszystkich metodach spuszczenia powietrza, należy utrzymywać zawór otwarty nie dłużej niż to konieczne. Zapobiegnie to przedostawaniu się nadmiaru wody do jacketu.
- Nie naciskać przycisku zaworu ustnego podczas aktywacji ręcznego zaworu spustowego, woda może przedostać się do jacketu poprzez ustnik zaworu ustnego.

Zawór na łokciu (rys. 7-B)

Zawór na prawym ramieniu, o ile dostępny, aktywowany jest poprzez ostrożne pociągnięcie za uchwyt połączony za pomocą linki z zaworem (rys. 7 - B). Aby uruchomić każdy rodzaj zaworu spustowego, skierować zawór do pozycji wyższej od pęcherzyków powietrza w jackecie. Aktywować zawór spustowy dopóki nie osiągnięty zostanie wymagany poziom pływalności. Aby zamknąć zawór, należy przerwać pociąganie/naciskanie (rys. 7 - B).

Niższy zawór spustowy (rys. 7 - L)

Zawór nadmiarowy umieszczony w dolnej tylnej części jacketu wyposażony jest w linkę i uchwyt. Niższy zawór spustowy może być aktywowany ręcznie, gdy nurek obsługuje go w poziomej pozycji lub w pozycji głową do dołu w wodzie, umieszczając go w najwyższym punkcie pęcherzyków powietrza.

**OSTRZEŻENIE**

urządzenie do nadmuchiwania o maksymalnym przepływie gazu to zawór na łokciu (rys. 7-B) i niższy zawór (rys. 7-L).

Działanie zaworu upustowego

Zawór nadmiarowy zapobiega nadmiernemu nadmuchaniu jacketu. Jeśli wewnętrzne ciśnienie przekroczy ciśnienie sprężyny w zaworze nadmiarowym, zawór automatycznie otworzy się i wypuści powietrze, by zapobiec uszkodzeniu jacketu. Zawór zamknie się automatycznie, gdy wewnętrzne ciśnienie spadnie poniżej ciśnienia sprężyny w zaworze nadmiarowym.

10. REGULACJA NOSZAKA JACKETU-OGÓLNE PARAMETRY

OSTRZEŻENIE

Wyregulować jacket tak, by nie ograniczał oddychania, gdy całkowicie nadmuchany. Ograniczenie normalnego oddychania podczas noszenia jacketu może spowodować urazy lub śmierć. Przed każdym użytkowaniem, sprawdzić wszystkie taśmy, paski, zaczepy szybkiego połączenia i/lub pas brzuszny pod względem prawidłowego dopasowania do użytkownika.

Odpinanie i zabezpieczanie pasów

Aby szybko odpiąć i zapiąć jacket, zastosowano klamry szybkiego blokowania i zwalniania zarówno na ramionach jak i na pasie brzuszny.

Pas brzuszny wyposażony jest również w system zapięcia rzepowego.

Regulowane ramię (niektóre modele: patrz funkcje modeli)

Paski naramienne jacketu można wyregulować. Paski te reguluje się w długości przekładając taśmę przez zapięcie w klamrze z systemem szybkiego odpinania. Klamrę zaciska się chwytając za wolny koniec taśmy regulacyjnej i zdecydowane pociągając w dół. W razie potrzeby poluzowania założonego jacketu unieść przednią część klamry do góry.

Funkcja szybkiego odpinania może również być wbudowana w klamrze. Odszukać dwie klapki po obu stronach klamry, które można nacisnąć w celu oddzielenia połówek klamry.

Zapięcia przednie i na ramionach jacketu używane są, by utrzymać niski poziom oporu wody.

11. INSPEKCJA I PROCEDURY OBSŁUGI JACKETU

Inspekcje jacketu przed zanurzeniem, podczas zanurzenia i po nim pomagają rozpoznać problemy ze sprzętem zanim zaistnieje niebezpieczna sytuacja, przeciwdziałając wypadkom podczas nurkowania. Cały sprzęt należy poddawać regularnym inspekcjom przez autoryzowany zakład naprawy sprzętu nurkowego.

OSTRZEŻENIE

NIE NURKOWAĆ z jacketem, który nie został poddany jakiegokolwiek inspekcji lub testów przed zanurzeniem, w czasie zanurzenia lub po jego ukończeniu. Może dojść do utraty kontroli pływalności lub szczelności komory powietrznej, co z kolei może spowodować poważne obrażenia lub śmierć nurka.

Inspekcja wzrokowa przed zanurzeniem i test zaworu:

- 1. Sprawdzić** cały jacket pod względem przecięć, przebić, postrzępionych szwów, nadmiernego ścierania, luźnego/brakującego sprzętu i wszelkich innych uszkodzeń.
- 2. Sprawdzić** prawidłowe zamocowanie zaworów spustowych i ringu kolankowego
- 3. Sprawdzić** zawór ustny, zawór inflacyjny, ręczny zawór spustowy i zawór(ory) nadmiarowy(e) pod względem pęknięć, uszkodzeń czy zanieczyszczeń.
- 4. Uruchomić** zawór inflacyjny (z przymocowanym węzłem LP pod ciśnieniem), zawór ustny, ręczny zawór spustowy i zawór nadmiarowy, sprawdzając prawidłowość funkcjonowania i szczelność zamknięcia. Jeśli zawór nadmiarowy posiada funkcję spuszczenia powietrza, przetestować ją pociągając za linkę.
- 5. Nadmuchać** jacket przy pomocy zaworu ustnego aż stanie się twardy. Sprawdzić, czy nie ma nieszczelności. Pozostawić nadmuchany jacket przez 30 minut lub dłużej, a następnie sprawdzić, czy nie uchodzi powietrze.
- 6. Zamoczyć** taśmy butli i przymocować jacket do butli; przesunąć jacket gdy przymocowany do butli, aby upewnić się, że nie wysunie się podczas zanurzenia.

7. Po założeniu jacketu **wyregulować** paski i inne zamocowania tak, by wygodnie dopasować je bez ograniczania oddychania. Regulację przeprowadzić przy nadmuchiwanym jackecie oraz nosząc skafander, który zamierza się założyć do nurkowania.
8. **Sprawdzić** kieszenie z systemem szybkiego odzepsiania balastów lub systemy balastowe (o ile jacket jest w nie wyposażony). Upewnić się, że system utrzymania balastów jest w pełni sprzęgnięty i zamocowany: zwalnianie i usuwanie balastów ze sprzętu musi następować sprawnie.
9. **Sprawdzić** funkcjonowanie wszystkich zaworów i przeprowadzić wzrokową inspekcję jacketu wraz z partnerem nurkowania przed każdym zanurzeniem, przed wejściem do wody.



OSTRZEŻENIE

NIE NURKOWAĆ z jacketem, który jest uszkodzony, z którego ucieka powietrze, czy który nie funkcjonuje poprawnie. Zakończyć zanurzenie możliwie jak najbezpieczniej i jak najszybciej, jeśli jacket ulegnie uszkodzeniu, zacznie uchodzić z niego powietrze, bądź nie funkcjonuje prawidłowo.

Po zanurzeniu: Oczyszczenie jacketu, inspekcja i przechowywanie

Prawidłowa dbałość i utrzymanie jacketu zapewnią długie lata jego żywotności.

Należy przestrzegać procedur konserwacji i utrzymania, które są następujące:

1. **Oplukać jacket** wewnątrz i na zewnątrz w słodkiej wodzie po każdym użytkowaniu (nie stosować żadnych agresywnych rozpuszczalników i/lub płynu czyszczącego).
 - Napełnić około 1/4 wewnętrznej worka wypornościowego jacketu czystą słodką wodą przy użyciu zaworu ustnego.
 - Nadmuchać ustnie jacket i potrząsnąć, aby rozprowadzić wodę w jego wnętrzu.
 - Trzymając jacket do góry nogami, nacisnąć przycisk zaworu ustnego i spuścić całą wodę i powietrze z ustnika zaworu ustnego.
 - Powtórzyć operację raz lub dwa razy.
 - Oplukać cały jacket w słodkiej wodzie namaczając go w wannie lub spryskując węzłem.
 - Oplukać wszystkie zawory, aby upewnić się, że wszelki piasek i inne odłamki zostały usunięte.
2. **Osuszyć jacket:** jeśli rozwieszony, upewnić się, by nie był wystawiony na bezpośrednie działanie światła słonecznego. Całkowicie osuszyć i lekko nadmuchać go w celu przechowania.



OSTRZEŻENIE

Unikać dłuższego i powtarzającego się wystawiania jacketu na działanie chlorowanej wody, jaka jest w basenach kąpielowych. Umyć jacket zaraz po używaniu go w chlorowanej wodzie. Chlorowana woda może utleniać tkaniny i materiały, z których wykonany jest jacket, skracając ich żywotność i powodując płowienie kolorów (szczególnie neonowych). Uszkodzenie i spłowienie kolorów spowodowane długim wystawieniem na działanie wody chlorowanej nie jest objęte gwarancją.

12. PRZECHOWYWANIE

Po całkowitym wysuszeniu i częściowym nadmuchaniu jacketu, przechowywać go w chłodnym, ciemnym i suchym miejscu: promienie ultrafioletowe skracają żywotność tkaniny i powodują płowienie kolorów. Lekko natłuścić (smarem SCUBAPRO) złączki AIR 2 i BPI.

Inspekcja i interwały serwisowe

Jacket powinien być poddawany inspekcji i konserwacji w autoryzowanej centrali serwisowej co najmniej raz w roku, bądź częściej o ile nurkowanie często się powtarza. Wszelkie uszkodzenia spowodowane nieprawidłową konserwacją jacketu nie są objęte gwarancją.

OSTRZEŻENIE

Ze względu na dużą częstotliwość użytkowania, jackety stosowane w wypożyczalniach sprzętu/ośrodkach nurkowych oraz w sposób intensywny do innych profesjonalnych celów należy poddawać kontroli co najmniej co 6 miesięcy. Należy sprawdzać ich ogólny stan oraz stan części zabezpieczających, takich jak worek, zawory, nałokietniki, karbowany wąż czy też BPI.

Jeśli któraś z powyższych części wykazuje ślady zużycia lub mniejszą sprawność, należy ją natychmiast wymienić albo zaprzestać jej użytkowania, w wypadku, gdy nie jest możliwa wymiana.

13. SPECYFIKACJE OGÓLNE

Zakres temperatury roboczej:

| | | | | | | |
|-----------|-------|----|-------|------|----|-------|
| Powietrze | -20°C | do | +50°C | -4°F | do | 122°F |
| Woda | -2°C | do | +40°C | 28°F | do | 104°F |

OSTRZEŻENIE

Przed podjęciem nurkowań w wodach zimnych (temperatury poniżej 10°C/50° F), należy wziąć udział w specjalnym przygotowaniu instruktażowym poświęconym metodom oraz użytkowaniu produktu w zimnych wodach. Przygotowanie to wykracza poza ramy niniejszej instrukcji.

Wąż niskiego ciśnienia / pneumatyczny zawór inflacyjny

| | |
|--|-------------------------------|
| Ciśnienie robocze węża LP i pneumatycznego zaworu inflacyjnego | 95 – 200 psi (6,5 – 13,8 bar) |
| Gwinty mocujące węża niskiego ciśnienia | 3/8 – 24 UNF |
| O-ringi - uszczelnienia | EPDM – Buna/Nitryl - Silikon |

OSTRZEŻENIE

Niniejszy produkt jest przeznaczony do stosowania z powietrzem lub mieszankami helu, azotu czy tlenu, z zawartością tlenu do 40%. Stosowanie mieszanek gazów z większą zawartością tlenu lub dodatkiem innych substancji może powodować korozję, pogorszenie jakości, przedwczesne zużycie lub awarię elementów metalowych i gumowych. Na skutek tego może dojść do utraty kontroli pływalności lub utrzymania powietrza w BC, powodując obrażenia lub śmierć. Niestandardowe mieszanki gazowe mogą również stanowić ryzyko pożaru lub wybuchu.

14. X-BLACK

X-Black wyznacza najnowszy, najwyższej klasy standard wśród gamy jacketów Scubapro. Stanowi on głęboką ewolucję dawnego modelu T-Black, zachowując jego najlepsze cechy i udoskonalając wszystkie pozostałe, włącznie z komfortem noszenia i lepszym dopasowaniem do sylwetki. To regulowany jacket z pojedynczym workiem, wykonany z wysoce odpornego materiału (Cordura® 1000), pokrytego poliuretanem i zgrzewanego na częstotliwości radiowej. Dwa dodatkowe rozkładane panele umieszczone z tyłu jacketu, pomiędzy butlą a plecami nurka, niesłuchanie poprawiają jego wypór po nadmuchaniu. Są one wysuwane przy pomocy elastycznych pasków (System Technologii Airflex) i nie tworzą żadnego dodatkowego oporu po spuszczeniu powietrza.

Nowy model X-Black posiada worek swobodnie połączony z uprzężą, dodatkowo zwiększający wygodę noszenia.

Po nadmuchaniu, worek przesuwają się do tyłu na uprzęży i nie opina ciała nurka. Dodatkowe miękkie wkładki, rozmieszczone w okolicy pasa, zwiększają wygodę noszenia. Nowy ergonomiczny noszak jest lekki i miękki oraz posiada wkładki z przewiewnej siateczki. Szelki mają ergonomiczny kształt, miękkie wkładki, w których umieszczone są zawory spustowe oraz wyściółkę wokół szyi. Możliwa jest regulacja ich długości w zależności od potrzeby. Podkładki naramienne wyposażone są w ultralekkie aluminiowe D-ringi. Ich kanciasty kształt i duży rozmiar ułatwia zawieszenie przede wszystkim ciężkich akcesoriów nurkowych.

Obszerne kieszenie, również wykonane z materiału Cordura® pokrytego przewiewną siateczką, zapewniają doskonałą odporność i pojemność. Dodatkowa kieszeń z prawej strony może pomieścić boję zabezpieczającą, zapasową maskę lub inne akcesoria. Dynamiczny kształt kieszeni podkreślają wzór tkaniny wraz z klasycznym logo SCUBAPRO z jednej strony i nowym logo X-Black z drugiej.

Zintegrowany system balastowy tworzą dwie nowe kieszenie balastowe z siateczki umieszczone z przodu i tyłu, a także kieszenie na zintegrowane przeciwcieżarki.

Z przodu rozmieszczone są dwie kieszenie octopusa w celu ułatwienia przechowania i wyjmowania węża niskociśnieniowego. Boczne przelotki służą standardowo do zamocowania noża SCUBAPRO.

Każda z kieszeni może pomieścić maksymalnie do 5 kg (11 lb) balastów eco SCUBAPRO w rozmiarze „M” i do 2,5 kg (5,5 lb) w rozmiarze „S” i „XS” (patrz procedura montażowa rys. 4-1, 4-2). Każda z tylnych kieszeni może pomieścić maksymalnie do 2,5 kg (5,5 lb) balastów eco marki SCUBAPRO.

Parametry sprzętu są podane poniżej i wydrukowane na wewnętrznym pasku przyszytym do jacketu.



| Rozmiary | Maks. wyporność (N*) | Maks. rozmiar butli (l) |
|----------|----------------------|-------------------------|
| S | 170 | 18 |
| M | 200 | |
| L | 220 | |
| XL | 250 | |
| XXL | 290 | |

*N=Newton

15. T-ONE

T-one to jacket Scubapro przeznaczony specjalnie na wynajem, na przykład dla szkół nurkowania, a jego konstrukcja opiera się na prostej i niezawodnej komorze powietrznej. Wykorzystane do jego konstrukcji materiały oraz geometria sprawdziły się do intensywnego użytkowania. Komora powietrzna wykonana z wysokowytrzymałej tkaniny nylonowej EndurTex, powlekanej poliuretanem i spawanej wysokoczęstotliwościowo, przeszła pomyślnie testy laboratoryjne pod kątem wytrzymałości na naprężenia przekraczającej standardowe wymagania.

Wyściółka noszaka pokryta jest specjalnym materiałem antypoślizgowym, maksymalizującym wygodę użytkownika. Kody kolorystyczne pomagają szybko określić rozmiar T-One, a w dwóch kieszeniach przednich można schować wąż niskociśnieniowy oktopusa oraz konsolę.

Wyposażony w obszerne kieszenie z rzepami.

Dostępny jest oddzielny zestaw obciążników - do każdej z kieszeni włożyć można do 1 kg ekoobciążników. Montaż zestawu musi być przeprowadzany w autoryzowanym punkcie Scubapro.



Parametry sprzętu są podane poniżej i wydrukowane na wewnętrznym pasku przyszytym na noszaku.

| Rozmiary | Maks. wyporność (N*) | Maks. rozmiar butli (l) | Koordinacja kolorystyczna |
|----------|----------------------|-------------------------|---------------------------|
| XXS | 80 | 15 | purpurowy |
| XS | 100 | | brąz |
| S | 140 | | intensywny zielony |
| M | 160 | 18 | niebieski |
| L | 180 | | intensywny żółty |
| XL | 210 | | intensywny pomarańczowy |
| XXL | 240 | | ciemnoszary |

*N=Newton

16. GO

W podróży do ulubionych akwenów nurkowania może towarzyszyć Państwu nasz najnowszy jacket podróżny SCUBAPRO GO. Najnowszy Go znakomicie spełnia oczekiwania związane z podrózami pletwonurków: jest lekki i łatwo się składa, przy czym wyposażony został w zintegrowane przednie kieszenie balastowe.

Dostępny jest też odpowiedni zestaw kieszeni balastowych, łatwo mocowany przy pomocy sprzączki.

Nowoczesna i unikalna stylistyka znakomicie oddaje ducha przygody. Go to regulowany jacket z pojedynczym workiem o ergonomicznej stylistyce, oferujący dużo więcej niż tylko komfort lekkości. Posiada obrotowe klamry na podkładkach naramiennych, ułatwiające zakładanie i lepsze dopasowanie do sylwetki. Idealnie leży również na sylwetce kobiecej.



GO wykonany jest z lekkiego i wytrzymałego nylonu 210 denier, posiadającego ochronną warstwę poliuretanową na powierzchni i zgrzewanego na częstotliwości radiowej, w celu zwiększenia odporności na zużycie. Nowo zaprojektowany worek zapewnia wysoki poziom pływalności bez ograniczania przy tym wygody noszenia. Okrągłe profilowane kieszenie są łatwo dostępne w każdej chwili. Kieszenie są obszerne i mocne, wykonane z tkaniny nylonowej wzmocnionej wkładkami z wytrzymałej siateczki, ułatwiającymi szybki odpływ wody.

Nowy ergonomiczny noszak z przewiewnej siateczki jest lekki i miękki. Brak w nim sztywnych elementów, dzięki czemu daje się łatwo złożyć i przechować w torbie podróżnej.

Nowy pas Quick Dry Coated Mesh pozwala na redukcję ciężaru i szybko schnie po nurkowaniu.

Butlę mocuje się przy pomocy klasycznego głównego pasa z plastikową klamrą i z dodatkowym górnym paskiem. W ten sposób butla jest nadzwyczaj dobrze zrównoważona we wszystkich pozycjach bez wzmagania nacisku na plecy.

Go jest wyjątkowo lekki (2,6 kg w rozmiarze L) i po złożeniu nie zabiera dużo miejsca w torbie, co ułatwia przechowanie go.

Go wyposażony jest w specjalny, mały i lekki worek podróżny, który go dodatkowo chroni. W ten sposób spakowanie go do torby podróżnej nie stanowi kłopotu.

Podkładki naramienne wyposażone są również w lekkie aluminiowe D-ringi. Ich profilowany kształt i duży rozmiar umożliwia zamocowanie nawet dużych akcesoriów, ułatwiając dostęp do nich. Po bokach umieszczone są pierścienie do zamocowania noża SCUBAPRO. Każda z kieszeni może pomieścić maksymalnie do 4,5 kg (10 lb) balastów eco SCUBAPRO (patrz procedura montażowa, rys. 4-1, 4-2).

| Rozmiary | Maks. wyporność (N*) | Maks. rozmiar butli (l) |
|----------|----------------------|-------------------------|
| XS | 100 | 15 |
| S | 120 | |
| M | 140 | |
| L | 160 | 18 |
| XL | 190 | |

*N=Newton

17. MASTER JACKET

(Posiada certyfikat CBRD - EN 12628, co oznacza, że Master Jacket umożliwia pływaczowi utrzymanie bezpiecznej, pionowej pozycji, z głową powyżej powierzchni wody, nawet jeżeli jest on nieprzytomny).

Oryginalny projekt tego legendarnego modelu powstał w roku 1978: był to pierwszy wyprodukowany jacket nurkowy, którego stylizacja i technologia odniosła tak ogromny sukces, że po dziś dzień pozostała praktycznie niezmienną. Master Jacket różni się znacznie od wszystkich innych modeli dostępnych na rynku ze względu na swoją kontrolę pływalności "różnoważoną w trzech wymiarach". Niezależnie od sekwencji ruchów lub pozycji, w jakiej dany ruch rozpoczyna się pod wodą, wewnętrzne pęcherzyki powietrza nie mogą spowodować ruchów obrotowych, destabilizujących nurka (rys. A).

Zawdzięcza się to szczególnej stylizce wewnętrznego worka, stosującego system trzech połączonych obwodów lub korytarzy, umożliwiający niezakłóconą cyrkulację pęcherzyków powietrza (rys. A1). Gdy obwód jest przerwany (rys. B), obrót samego koła, powodujący przesunięcie się jednej z końcówek (E lub E1) do najwyższego punktu (w którym znajdują się pęcherzyki (O)), zatrzymuje obrót. Jeśli, natomiast, obwód nie zostanie przerwany, wówczas obroty będą trwały dopóty, dopóki nie zostanie osiągnięta najbardziej stabilna konfiguracja. Funkcja ta gwarantuje nie tylko nieporównywalnie wysoki poziom wygody podczas nurkowania, ale również pozycję nurka "twarzą ku górze" na powierzchni, nawet w razie jego nieprzytomności, zapewniając tym samym stały poziom bezpieczeństwa. Z tego powodu Master Jacket jest jedyną kamizelką ratowniczo-wypornościową na świecie, której typ zatwierdzony jest jako CBRD (Combined Buoyancy Rescue Device) (norma UE): czyli może być stosowana jako zwykła kamizelka wspomagająca utrzymanie pływalności, ale jednocześnie gwarantuje, że na powierzchni pływacz będzie mieć bezpieczną, pionową pozycję, z głową nad powierzchnią, nawet jeśli straci przytomność.

Zastosowano dodatkowe rozwiązania techniczne także pod względem doboru tworzyw, aby zwiększyć już i tak wysoki poziom bezpieczeństwa. Na przykład, Master Jacket posiada dwa worki: wewnętrzny, wodoodporny, na „bąbel powietrza”, wykonany jest z poliuretanu / poliestru zgrzewanego mikrofalami. Natomiast worek zewnętrzny wykonano z wysokiej jakości tkaniny (Cordura 1000) o grubym splocie, co gwarantuje wytrzymałość na uszkodzenia mechaniczne oraz odporność na ścieranie.

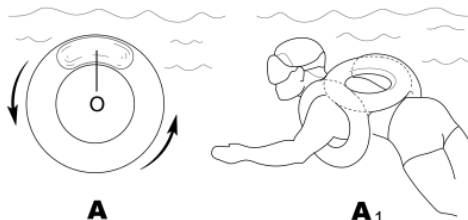

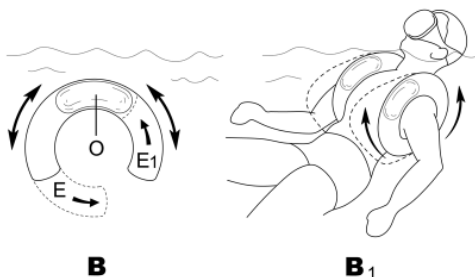

System siatek również powstał z myślą o maksymalnym bezpieczeństwie: dostępne są regulowane pasy naramienne z metalowymi klamrami 50 mm (2"), łatwe do regulacji nawet w grubych rękawicach. Przytrzymują one nurka nawet podczas skoków do wody z odległości kilku metrów! Paski klatki piersiowej są elastyczne zapobiegając ściskaniu płuc gdy worek jest nadmiernie nadmuchany. Materiał o wysokiej widoczności i odblaskowe akcenty zwiększają bezpieczeństwo nurka.

Prawy naramiennik posiada elastyczną szlufkę (rys. L) do przytrzymania lampy migającej podczas nocnych zanurzeń (jak np. latarka bezpieczeństwa lub migotliwa).

Noszak, tylna płyta, pasek Supercinch Q.A. (system szybkiej regulacji), wszystkie zawory i inflator są opisane w instrukcji.

Wszystkie zawory, inflator i zespół opaski butli są opisane w instrukcji.

Dodatkowym elementem gwarantującym bezpieczeństwo Master Jacket jest zastosowanie ratunkowego pojemnika na powietrze (rys. PB), który można przechowywać w specjalnych kieszeniach, aby chronić go przed rozdarcie.

Wzmocnione D-ringi ze stali nierdzewnej AISI 316 służą do zawieszenia ciężkiego osprzętu.

Najnowsza wersja Jacketu Master zawiera nowej generacji zawory, zespół inflatora Scubapro oraz miękki panel tylny Airnet®.

Parametry sprzętu są podane poniżej i wydrukowane na wewnętrznym pasku przyszytym na noszaku.

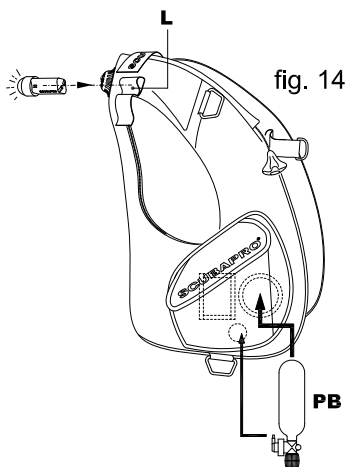

fig. 14

| Rozmiary | Maks. wyporność (N*) | Maks. rozmiar butli (l) | |
|----------|----------------------|-------------------------|--|
| S | 220 | 10+10 | |
| M | 230 | | |
| L | 240 | | |
| XL | 280 | | |
| XXL | 310 | | |

*N=Newton

18. SEAHAWK - LITEHAWK

To jackety ze skrzydłem, składające się ze skrzydła z pojedynczym workiem, oddzielnej uprząży i regulowanego systemu pasa brzuszego.

Modułowa konstrukcja umożliwia stosowanie opcjonalnych kieszeni balastowych zarówno na plecach jak i na pasie brzuszny przy użyciu systemu zintegrowanych kieszeni balastowych.

Jackety Hawk dają więcej swobody ruchu podczas zajęć podwodnych pozostawiając wolną klatkę piersiową i ramiona nurka.

Ponadto, gdy worek jest pusty lub lekko napompowany, opór wody zmniejsza się ze względu na jego smuklejszy kształt i małą objętość utrzymywaną przez elastyczne opaski.

SEAHAWK wyposażony jest w kieszenie i ma króć ramion uniseks.



LITEHAWK to najlżejsza wersja w postaci lekkiej uprząży i worka.

Główna charakterystyka tych modeli to:

- System do przytrzymania tylnego worka z dodatkowymi opaskami elastycznymi, które redukują jego objętość tak, iż kształt nienadmuchanego worka pokrywa się z sylwetką nurka, zmniejszając opór hydrodynamiczny do minimum.
- System ściągaczy elastycznych na pasie brzuszny umożliwia jego dokładne przyleganie i dopasowanie na wszystkich głębokościach i w każdych warunkach.
- Miękkie obrzeża stójki zwiększają wygodę nurka.
- Tylna kieszenie ze zintegrowanymi przeciwciężarkami.
- Zintegrowany system balastowy (opcjonalnie).
- Pojedyncza regulacja pasków sprawia, że zakładanie jacketu staje się łatwiejsze, szybciej przebiega i jest prawidłowe, zmniejszając liczbę wiszących pasków i ułatwiając noszenie jacketu.



Worek wykonany jest z Nylonu 420 i Cordury® 1000 powleczonej poliuretanem, a uprząż z poliestru z miękkimi wewnętrznymi wyściółkami.

Każda kieszeń SEAHAWK dowolnego rozmiaru mieści do 5,5 kg ekoobciążników SCUBAPRO, a każda z tylnych kieszeni LITEHAWK oraz SEAHAWK może pomieścić maksymalnie do 2,25 kg ekoobciążników SCUBAPRO.

Wszystkie zawory i zespół opasek butli są opisane w instrukcji. Wydajności (wydruk na paskach przyszytych poza noszakiem) są podane poniżej:

LADYHASEAHAWK:

Parametry sprzętu są podane poniżej i wydrukowane na wewnętrznym pasku przyszytym na noszaku.

| Rozmiary | Maks. wyporność (N*) | Maks. rozmiar butli (l) | |
|----------|----------------------|-------------------------|---|
| S | 190 | 18 |  |
| M | 190 | | |
| L | 190 | | |
| XL | 190 | | |
| XXL | 190 | | |

*N=Newton

LITEHAWK:

Parametry sprzętu są podane poniżej i wydrukowane na wewnętrznym pasku przyszytym na noszaku.

| Rozmiary | Maks. wyporność (N*) | Maks. rozmiar butli (l) | |
|----------|----------------------|-------------------------|---|
| XS/S | 130 | 15 |  |
| M/L | 130 | | |
| XL/XXL | 130 | | |

*N=Newton

19. CLASSIC - CLASSIC UNLIMITED - CLASSIC EXPLORER

SCUBAPRO jako pierwsze stworzyło i wprowadziło na rynek jackety stabilizacyjne. Cechuje je najlepszy ze wszystkich system kontroli pływalności.

Jackety stabilizacyjne wykorzystują bez ograniczeń wewnętrzne komory powietrzne, umożliwiając stały przepływ powietrza do najwyższego punktu. Dzięki temu pletwonurek otoczony przez komorę powietrzną może przemieszczać się w łatwy i precyzyjny sposób. Jacket stabilizacyjny utrzymuje pletwonurka na powierzchni w bardzo komfortowej, relaksującej i całkowicie bezpiecznej pozycji "twarzą ku górze".

Modele te stanowią kulminacyjne osiągnięcie długoletnich doświadczeniach SCUBAPRO w projektowaniu i produkcji jacketów. Oryginalny projekt tego legendarnego modelu powstał w roku 1978: był to pierwszy wyprodukowany jacket nurkowy, a jego projekt okazał się tak dobry, iż do dzisiejszego dnia pozostał praktycznie niezmieniony.

Obecnie dostępne są 2 różne wersje jacketów stabilizacyjnych, aby spełnić potrzeby każdego nurka.

Classic Unlimited to ekskluzywny jacket opracowany z myślą o wymagających nurkach, poszukujących możliwie jak najbardziej kompletnego rozwiązania.

Classic Explorer zadedykowano ośrodkom nurkowym oraz indywidualnym nurkom preferującym proste, choć najwyższej jakości jackety, bez konieczności rezygnacji z bezpieczeństwa i wygody.



Obie wersje posiadają:

1. Wysoce trwałe podwójnie powlekany nylon 420 denier.
2. Podstawowy worek uszyty ze wzmocnionego mocnego poliestru przy użyciu nici z poliestru.
3. Potrójny system spuszczenia powietrza pozwalający nurkowi spuścić powietrze z różnych pozycji pod wodą.
4. Standardowy pas z klamrą ze stali nierdzewnej z systemem krzywkowym ułatwiający prawidłowe i bezpieczne zapięcie jacketu.
5. Wyprofilowane D-ringi ze stali nierdzewnej umożliwiające zamocowanie akcesoriów.
6. Dwie obszerne kieszenie z podwójnymi zamkami zapewniające wygodny dostęp do akcesoriów i bezpieczne przechowanie ich niezależnie od faktu, czy nurek jest lewo- czy praworęczny.
7. System mocowania noża po obu stronach.
8. Opaskę do mocowania butli jako standard w wyposażeniu.

Noszaki, tylna płyta, miękka wyściółka i pasek Super Cinch Q.A. (system szybkiej regulacji) są takie jak opisane w instrukcji.



Classic Unlimited ma poza tym:

1. Zintegrowany system szybkiego odczepiania balastów.
2. Dwie tylne kieszenie balastowe, które równoważą przednie ciężarki zapewniając dobrze wyważoną pozycję podczas pływania.
3. Miękki wałeczek z neoprenu do ochrony karku i termoformowaną piankową wyściółkę noszaka, zapewniające wyjątkową wygodę noszenia w wodzie i poza nią.
4. Elastyczny pas brzuszny z klamrą ze stali nierdzewnej z systemem krzywkowym.

Każda z kieszeni może pomieścić maksymalnie do 5,5 kg (12 lb) balastów eco SCUBAPRO powyżej rozmiaru "L" i do 4,5 kg (10 lb) w rozmiarach poniżej (patrz procedura montażowa, rys. 4-1, 4-2), a tylne kieszenie do 2,25 kg (5 lb) balastu każda.



Parametry sprzętu są podane poniżej i wydrukowane na wewnętrznym pasku przyszytym na noszaku.

CLASSIC EXPLORER / CLASSIC UNLIMITED:

| Rozmiary | Maks. wyporność (N*) | Maks. rozmiar butli (l) | |
|----------|----------------------|-------------------------|---|
| XS | 140 | 18 |  |
| S | 140 | | |
| M | 210 | | |
| L | 280 | 10+10 |  |
| XL | 310 | | |

*N=Newton

CLASSIC:

| Rozmiary | Maks. wyporność (N*) | Maks. rozmiar butli (l) | |
|----------|----------------------|-------------------------|---|
| XS | 150 | 18 |  |
| S | 180 | | |
| M | 200 | | |
| L | 260 | 10+10 |  |
| XL | 360 | | |

*N=Newton

20. LEVEL

Level to regulowany z przodu jacket, który łączy w sobie wszystkie najlepsze cechy, jakich można potrzebować przy nurkowaniu rekreacyjnym. Jest lekki, oparty o komorę powietrzną wykonaną z niezwykle lekkiego i wytrzymałego materiału nylonowego EndurTex. Doskonale pasuje do sylwetki, gdyż komora ta delikatnie opasuje tułów niezależnie od tego, w jakim stopniu jest napompowana. Stabilność zapewnia mu pełnego rozmiaru plecak, który trzyma butlę.

Jest także wyposażony w najnowocześniejszy system podawania powietrza i mocowania, gwarantujące niezawodność i doskonałe funkcjonowanie. Posiada także płaską klamrę z szybkim odczepianiem ciężarków, co zwiększa wygodę. Duże, mieszczące się z przodu kieszenie zapinane na rzepy oraz D-ringi pozwalają zabrać dużo rzeczy. Dwie przednie kieszenie na oktopusy umożliwiają łatwe przechowywanie i wyjmowanie węży niskociśnieniowego oktopusa i konsoli. Boczne przelotki ze stali nierdzewnej standardowo znajdują się po lewej stronie, do przymocowania noża SCUBAPRO. Każda kieszeń może pomieścić do 11 lb (5 kg) balastu SCUBAPRO Ecoweight (patrz procedura montażowa, rys. 4-1, 4-2).

Dostępny jest oddzielny zestaw obciążników - do każdej z kieszeni włożyć można do 1 kg ekoobciążników. Montaż zestawu musi być przeprowadzany w autoryzowanym punkcie Scubapro.



Parametry sprzętu są podane poniżej i wydrukowane na wewnętrznym pasku przyszytym na noszaku.

| Rozmiary | Maks. wyporność (N*) | Maks. rozmiar butli (l) | |
|----------|----------------------|-------------------------|---|
| XS | 100 | 10 |  |
| S | 120 | 15 | |
| M | 130 | | |
| L | 150 | | |
| XL | 170 | | |

*N=Newton

21. BELLA

SCUBAPRO z przyjemnością prezentuje całkowicie nowy jacket Bella, specjalnie opracowany i dokładnie dopasowany do sylwetki kobiecej. Jego podstawą są te same Y-kształtne pasy naramienne, co nowego Glide BC, jednak został on dostosowany do kobiecej sylwetki, odciążając niewygodne miejsca bez uszczerbku na bezpieczeństwo i niezawodności. Uprząż BC dobrze trzyma się ciała pływaczki, pozostawiając jednak dużo swobody na ruchy rąk. Trójkątny pierścień naramienny rozkłada siłę w trzech kierunkach, rozkładając nacisk na całe ciało i pozwalając kontrolować uprząż we wszystkich warunkach nurkowania. Dolny pas połączony jest z plecakiem, gdzie styka się z pasem brzuszny, tworząc bezpieczne, wygodne połączenie. Jacket Bella BC został specjalnie zaprojektowany dla kobiet nurków i posiada wyprofilowane wcięcia w biodrach. Komora powietrzna w formie pasa, zachowującą kształt kulek, opina sylwetkę kobiecą niezależnie od stopnia napompowania, zapewniając optymalny komfort i pełną kontrolę we wszystkich środowiskach nurkowych. Miękki materiał naramienników znacznie zwiększa wygodę ramion podczas przygotowań do nurkowania.



Komora powietrzna w formie pasa produkowana wyłącznie przez firmę SCUBAPRO, zachowująca swój kształt kulek po pełnym nadmuffaniu oraz regulowane, szybko zwalniane klamry naramienne sprawiają, że ten BC łatwo się zakłada, ściąga i używa. Indywidualne dopasowanie zapewnia różnorodność stylów i rozmiarów.

5-punktowy system spuszczenia powietrza z 3 zaworami bezpieczeństwa umożliwia spuszczenie powietrza w różnych pozycjach pod wodą. Prawnie zastrzeżony zintegrowany system balastowy z szybkim odczepianiem ciężarków zwiększa wygodę. Dwie tylne kieszenie balastowe równoważą przedni ciężarek zapewniając dobrze wyważoną pozycję podczas pływania. Stójka z miękkiego neoprenu i noszak z wyściółką dodatkowo zwiększają wygodę noszenia. Właściwe dopasowanie umożliwia w pełni regulowany pas brzuszny. Obszerne kieszenie zasuwane na zamek i przydatne D-ringi na akcesoria stanowią wykończenie jacketu. Każda kieszeń jest w stanie pomieścić do 10 lb (4,5 kg) balastu SCUBAPRO Ecoweight (patrz procedura montażowa, rys. 4-1, 4-2), a tylne kieszenie do 5 lb (2,25 kg) balastu każda.

Noszaki, tylna płyta, miękka wyściółka, system pasa brzusznego i pasek Supercinch Q.A. są takie jak opisane w instrukcji.

Parametry sprzętu są podane poniżej i wydrukowane na wewnętrznym pasku przyszytym na noszaku.

| Rozmiary | Maks. wyprężenie (N*) | Maks. rozmiar butli (l) | |
|----------|-----------------------|-------------------------|--|
| XS | 100 | 10 | |
| S | 130 | 15 | |
| M | 140 | | |
| L | 140 | | |
| XL | 150 | | |

*N=Newton

22. GLIDE

Glide to nowy, regulowany z przodu jacket SCUBAPRO, który łączy w sobie najlepsze cechy, zapewniając wygodę i doskonałe dopasowanie do wszelkich potrzeb pletwonurka. Nowy Glide posiada Y-kształtne pasy naramienne dobrze trzymają jacket na ciele pletwonurka, pozostawiając dużo swobody na ruchy rąk. Trójkątny pierścień naramienny rozkłada siłę w trzech kierunkach, rozkładając nacisk na całe ciało i pozwalając kontrolować uprząż we wszystkich warunkach nurkowania. Dolny pas połączony jest z plecakiem, gdzie styka się z pasem brzuszny, tworząc bezpieczne, wygodne połączenie.

System upustu posiada trzy zawory spustowe nowej generacji, umożliwiające spuszczenie nowej generacji powietrza w każdej pozycji. Komora powietrzna, wykonana w całości z Nylonu 420 pokrytego poliuretanem, doskonale otacza ciało pletwonurka, a zapinane na zamki kieszenie mają łatwy dostęp i są na tyle szerokie, by pomieścić tabliczkę, zapasową latarkę czy bojkę.

Glide wyposażony jest także w D-ringi ze stali nierdzewnej do łatwego mocowania akcesoriów. Opatentowany, szybko zwalniany, zintegrowany system balastowy posiada płaskie klamry dla łatwej obsługi i większego bezpieczeństwa. Każda kieszeń może pomieścić do 10 lb (4,5 kg) balastu SCUBAPRO Ecoweight (patrz procedura montażowa, rys. 4-1, 4-2). Dwie tylne kieszenie balastowe równoważą przedni ciężarek zapewniając dobrze wyważoną pozycję podczas pływania.

System mocowania butelki na Glide oparty jest na Supercinch Q.A. z szybkim zwalnianiem (opisanym w instrukcji). Jego klamra wykonana w całości ze stali nierdzewnej sprawia, że jest niezwykle mocny i niezawodny.

Parametry sprzętu są podane poniżej i wydrukowane na wewnętrznym pasku przyszytym na noszaku.

| Rozmiary | Maks. wyporność (N*) | Maks. rozmiar butli (l) | |
|----------|----------------------|-------------------------|---|
| XS | 100 | 10 |  |
| S | 130 | 15 | |
| M | 140 | | |
| L | 140 | | |
| XL | 150 | | |
| XXL | 170 | | |

*N=Newton



23. HYDROS PRO

HYDROS PRO stanowi przełom technologiczny w projektowaniu i konstruowaniu jacketów, jest to klasa Premium Plus wśród pompowanych jacketów, przeznaczonych dla profesjonalistów i zaangażowanych nurków rekreacyjnych. Rewolucyjność tej konstrukcji polega również na tym, że nie sprawia kłopotu w trakcie podróży, bez straty w kwestii jakości, wytrzymałości i wydajności.

HYDROS PRO posiada unikalny system uprzęży żelowej Fluid-Form 3D Injection Moulded Monprene® Gel Harness System. Ciecz dostosowująca się do kształtu zastępuje tu tradycyjną metodę wykojnikową (Cut, Make and Trim - CMT) stosowaną w produkcji, a w uprzęży zamiast zszytych tkanin zastosowano miękkie i sprężyste elementy z termoplastycznego elastomeru, które są następnie łączone modułowo w procesie mechanicznym.



Monprene® zastosowany w jackecie gwarantuje trwałość i odporność na ścieranie oraz promieniowanie UV. Żel 3D dopasowuje się do kształtu ciała zapewniając doskonałą wygodę, a wstawki w jackecie z Body Grip Gel zapobiegają przesuwaniu się na ciele. Instant Dry to idealne rozwiązanie w podróży, a umożliwiają to właściwości minimalnego nasiąkania wodą i niska masa po zakończeniu nurkowania.

HYDROS PRO wykorzystuje budowę modułową. Takie podejście do konstrukcji pozwala nurkowi na zmianę konfiguracji poprzez dodanie lub odjęcie systemów balastowych, pasów w kroczu i kieszeni na akcesoria. HYDROS PRO wyposażony jest w dwa różne systemy pasów biodrowych, które umożliwiają nurkowi dostosowanie jacketu do rodzaju nurkowania. System 1 to w pełni zintegrowany system balastowy, który wykorzystuje zastrzeżony przez SCUBAPRO system kieszeni balastowych. System 2 to minimalistyczny pas biodrowy Trav-Tek.

• **Możliwości uprzęży:**

HYDROS PRO posiada wiele możliwości regulacyjnych, podobnie do uprzęży wspinaczkowej. Jacket ma regulowane w pasie, na ramionach i klatce piersiowej sprzączki z systemem szybkiego odpinania. Płytką na plecach wykonaną z dwóch składników jest połączona z Torso-Flex Zone (stefa dopasowania do tułowia) i przegubowymi ramiączkami z automatyczną regulacją, które to dostosowują się do długości lub kształtu tułowia nurka, co daje poczucie niezrównanego komfortu i swobody ruchów. Sztynna płytką pozwala na zastosowanie tylko jednego paska do mocowania butli i posiada 5 uchwytów X-Grips umożliwiających dodatkowe zabezpieczenie i ustabilizowanie butli. Unikalna budowa ramiączek ułatwia zakładanie, jak również umożliwia na czas podróży spakowanie jacketu do niewielki rozmiarów.

- **iQ Air Cell:**

Rozprowadzanie powietrza jest kontrolowane za pomocą systemu 2-stopniowego pompowania Tri-Bungee. System ten pod wodą pozostaje bardziej opływowy, komory powietrzne są bardziej zwarte, natomiast na powierzchni zapewnia on równomierne rozprowadzenie powietrza i większą wyporność. Przepływ krzyżowy w obrębie toroidu pozwala na nieograniczony przepływ i chroni przed zablokowaniem przepływu powietrza, co zwiększa możliwości manewrowania w wodzie i umożliwia proste wypompowanie powietrza. Solidne rozwiązanie Dorsal Weight-Wing chroni komory powietrzne przed wytarciem i pozwala pomieścić dwie kieszenie balastowe z obciążeniem 2 x 2 kg, aby ułatwić utrzymanie właściwej pozycji na powierzchni.

- **Możliwości systemowe:**

HYDROS PRO dzięki konstrukcji Smart-Pack pozwala na zmniejszenie rozmiarów jacketu na czas transportu i przechowywania poprzez złożenie pasów naramiennych oraz biodrowego i zapakowanie ich w skrzydło. Jacket posiada liczne akcesoria Multi-Mount, łatwo zamocowywane w przeznaczonych do tego celach połączeniach, a sam system Quick Switch umożliwia nurkowi skonfigurować jacket od minimalistycznego systemu Trav-Tek po system Buckle Weight (odpinanych kieszeni balastowych) i vice versa. System odpinanych kieszeni balastowych wykorzystuje stałe klamry umożliwiające obsługę jedną ręką i kieszenie pozwalające na użycie obciążenia 2 x 4 kg.

| Rozmiary | Maks. wyporność (N*) | Maks. rozmiar butli (l) |
|---------------------|----------------------|-------------------------|
| MĘSKIE ROZM. S | 150 | 18 |
| MĘSKIE ROZM. M | 170 | 18 |
| MĘSKIE ROZM. L | 170 | 18 |
| MĘSKIE ROZM. XL-XXL | 170 | 18 |
| DAMSKIE ROZM. XS-S | 150 | 18 |
| DAMSKIE ROZM. M | 150 | 18 |
| DAMSKIE ROZM. L | 170 | 18 |

*N=Newton

24. HYDROS X

Hydros X to pierwszy na świecie przedni regulator wyporności, z w pełni modelowanymi, termoplastycznymi mocowaniami. Ta wyjątkowa cecha pozwala na idealne dopasowanie do tułowia pletwonurka, zapewniając mu niezrównany komfort i stabilność. Każdy element można demontować i łatwo wymienić w przypadku jego uszkodzenia albo do personalizowania kolorowymi częściami. Guma termoplastyczna nie pochłania wody minimalizując czas suszenia. Komora powietrzna i uprząż są modułowe i odłączalne, Wykonany z EndurTex - tkaniny nylonowej o wysokiej wytrzymałości - pęcherz jest niezwykle lekki i mocny, a przy tym zapewnia duży udźwig. Doskonałą stabilność zawdzięcza natomiast pełnowymiarowemu noszakowi z klamrą Super Cinch ze stali nierdzewnej, dobrze utrzymującemu butlę w miejscu. Hydros X jest także wyposażony w najnowocześniejszy system podawania powietrza i mocowania, gwarantujące niezawodność i doskonałe funkcjonowanie. Posiada także płaską klamrę z szybkim odczepianiem ciężarków, co zwiększa wygodę. Każda kieszeń może pomieścić do 4 kg balastu w postaci ekoobciążników SCUBAPRO (patrz procedura montażowa, il. 4-1, 4-2).



Kieszenie balastowe na tylnej części pęcherza mogą pomieścić ekoobciążniki SCUBAPRO o masie do 2 kg, z kolei duże, zapinane na zamek kieszenie pozwalają wkładać do nich dowolne przedmioty nawet przy w pełni załadowanych kieszeniach balastowych, a dwa d-ringi ze stali nierdzewnej są dodatkowymi punktami mocowania. Jacket ten posiada matrycową strukturę montowania wielu akcesoriów z licznymi mocowaniami D-Ring i punktami mocującymi, pozwalającymi na stosowanie wielu wariantów wyposażeniowych.

| Rozmiary | | Maks. wyporność (N*) | Maks. rozmiar butli (l) |
|----------|--------|----------------------|-------------------------|
| MĘSKIE | S | 120 | 15 |
| | M | 160 | 18 |
| | L | 190 | |
| | XL-XXL | | |
| DAMSKIE | XS-S | 120 | 15 |
| | M | 160 | 18 |
| | L | | |

*N=Newton



SCUBAPRO



SCUBAPRO
cares



REDUCING OUR FOOTPRINT.
Product packaging is made of
recycled materials & is recyclable.



BUILT TO LAST.
Longer lasting products
mean less waste.

Manual and Declarations of Conformity on:
Benutzerhandbuch und Konformitätserklärung auf:
Manuel et déclarations de conformité sur :
Manuale e Dichiarazioni di Conformità su:
Manual y declaraciones de conformidad en:
Handleiding en Conformiteitsverklaringen op:
O Manual e as Declarações de Conformidade estão disponíveis em:
Руководство и Декларация Соответствия:
Kézikönyv és megfelelőségi nyilatkozatok itt:
Instrukcja i deklaracja zgodności z przepisami znajduje się:
Příručku a Prohlášení o shodě naleznete na stránkách:
Priručnik i izjave o sukladnosti na:
Bruksanvisning och Försäkran om överensstämmelse finns på:
Manual și Declarații de Conformitate pe:
手冊及符合性声明：
マニュアルおよび適合宣言書はこちら：

scubapro.com



MANUAL



DECLARATIONS
OF CONFORMITY



Johnson Outdoors Diving