



**SCUBAPRO®**

**Gebruikershandleiding  
Aladin One  
(Matrix)**



**deep down you want the best**

[scubapro.com](http://scubapro.com)

## DUIKCOMPUTER ALADIN ONE - ONTWORPEN DOOR DUIKENDE TECHNICI

Welkom bij SCUBAPRO duikcomputers en dank u wel dat u heeft gekozen voor de Aladin One. U bent nu tijdens uw duiken verzekerd van een zeer speciale partner. In deze handleiding maakt u kennis met de moderne technologie van SCUBAPRO en leest u meer over de belangrijkste kenmerken en functies van de Aladin One. Wilt u meer weten over SCUBAPRO duikmaterialen, bezoekt u dan onze website op [www.scubapro.com](http://www.scubapro.com).



### BELANGRIJK

Lees voordat u de SCUBAPRO Aladin One in gebruik neemt, het boekje **Eerst lezen** door. Het is belangrijk dat u de inhoud ervan begrijpt.

### WAARSCHUWING

- De Aladin One is geschikt voor gebruik tot een diepte van 120 meter.
- Zodra u dieper dan 120 meter komt, verschijnt er '---' in het veld van de diepte en werkt het decompressie-algoritme niet meer correct.
- Duiken bij een partiële zuurstofdruk van 1,6 bar (op een diepte van 67 meter als u perslucht ademt) of meer is buitengewoon gevaarlijk en kan ernstig letsel of de dood tot gevolg hebben.

### WAARSCHUWING

- De Aladin One wordt geleverd in de diepe slaapmodus - het display staat uit. Om de Aladin One vóór de eerste duik te activeren houdt u de linker- of rechterknop ingedrukt. De Aladin One start de duikmodus niet of kan een onjuiste diepte tonen wanneer de duikcomputer niet is geactiveerd voordat u de Aladin One voor het eerst mee onder water neemt.



Het duikinstrument Aladin One voldoet aan de Europese Richtlijn 2014/30/EU.

**Norm EN 13319: 2000**

Het duikinstrument Aladin One voldoet ook aan de Europese norm EN 13319: 2000 (EN 13319: 2000 – Dieptemeters en gecombineerde diepte- en tijdmeetinstrumenten – Functionele en veiligheidseisen, beproevingsmethoden).

# INHOUD

<b>1. INLEIDING</b> .....	<b>5</b>
1.1 Aandachtspunten met het oog op de veiligheid .....	5
1.2 Overzicht van het display .....	5
<b>2. SYSTEEM EN BEDIENING</b> .....	<b>6</b>
2.1 Beschrijving van het systeem .....	6
2.2 Bediening .....	6
2.2.1 Drukknoppen .....	7
2.2.2 Watercontacten .....	7
2.2.3 Het display inschakelen .....	7
2.2.4 De Aladin One gebruiken aan de oppervlakte .....	8
2.2.5 De reststikstoftijd controleren .....	8
2.2.6 De oppervlakte-intervaltijd controleren .....	8
2.2.7 De batterijspanning controleren .....	9
2.2.8 Displayverlichting inschakelen .....	10
2.2.9 Het display uitschakelen .....	10
2.2.10 Wekker .....	11
2.3 SOS-modus .....	11
<b>3. DUIKEN MET DE ALADIN ONE</b> .....	<b>11</b>
3.1 Terminologie/symbolen .....	11
3.1.1 Algemene terminologie/display tijdens multijdfase .....	11
3.1.2 Display tijdens decompressiefase .....	12
3.1.3 Nitroxinformatie (info over O <sub>2</sub> ) .....	12
3.2 Waarschuwingen en alarmmeldingen .....	13
3.2.1 Waarschuwingen .....	13
3.2.2 Alarmsignalen .....	13
3.3 Voorbereiding voor de duik .....	13
3.3.1 Functiecontrole .....	13
3.3.2 Het gasmengsel en de ppO <sub>2</sub> max instellen .....	13
3.4 Functies tijdens de duik .....	14
3.4.1 Overige displays .....	14
3.4.2 Duiktijd .....	14
3.4.3 Huidige diepte/O <sub>2</sub> % .....	15
3.4.4 Max. diepte/Temperatuur .....	15
3.4.5 Ingestelde maximale diepte is bereikt .....	15
3.4.6 Opstijgsnelheid .....	16
3.4.7 Partiële zuurstofdruk (ppO <sub>2</sub> max)/maximale duikdiepte (MOD) ...	16
3.4.8 Zuurstofblootstelling (CNS O <sub>2</sub> %) .....	17
3.4.9 Decompressie-informatie: .....	17
3.4.10 Decompressiewaarden .....	18
3.4.11 Totale opstijgtijd .....	19
3.4.12 Timer voor de veiligheidsstop .....	19
3.5 Functies na de duik .....	20
3.5.1 Einde van een duik .....	20
3.5.2 Reststikstoftijd, tijd van het vliegverbod en de waarschuwing 'niet duiken' .....	20
3.6 Duiken in bergmeren .....	21
3.6.1 Hoogteklassen .....	21
3.6.2 Verboden hoogte .....	21
3.6.3 Decompressieduiken in bergmeren .....	22

<b>4.</b>	<b>FUNCTIES AAN DE OPPERVLAKTE .....</b>	<b>22</b>
4.1	Duikplanner .....	22
4.1.1	Een niet-decompressieduik plannen .....	22
4.1.2	Een decompressieduik plannen .....	23
4.1.3	De duikplanner afsluiten .....	23
4.2	Logboek .....	24
4.2.1	Overzicht .....	24
4.2.2	Bediening .....	24
4.2.2.1	Pagina 1 .....	25
4.2.2.2	Pagina 2 .....	25
4.2.2.3	Pagina 3 .....	25
4.2.2.4	Statistische informatie (HISTORY) .....	25
<b>5.</b>	<b>INSTELLINGEN .....</b>	<b>26</b>
5.1	Duikmenu .....	26
5.1.1	Gasmenu .....	26
5.1.2	Duikmenu .....	27
5.1.3	Gebruikersmenu .....	28
5.2	Horlogemenu .....	29
5.2.1	De wekker zetten .....	30
5.2.2	UTC-zone instellen (gecoördineerde wereldtijd) .....	30
5.2.3	De tijd instellen .....	31
5.2.4	De 24- of 12-uursklok instellen .....	31
5.2.5	De datum instellen .....	31
5.2.6	Het geluid aan- en uitzetten .....	32
5.2.7	De batterijspanning controleren .....	32
<b>6.</b>	<b>KOPPELEN MET WINDOWS/MAC EN APPS .....</b>	<b>33</b>
6.1	Inleiding tot SCUBAPRO LogTRAK .....	33
6.2	Waarschuwingen/instellingen van de Aladin One wijzigen en informatie over de computer bekijken .....	34
<b>7.</b>	<b>DE ALADIN ONE VERZORGEN .....</b>	<b>34</b>
7.1	Technische informatie .....	34
7.2	Onderhoud .....	35
7.2.1	De batterij verwisselen .....	35
<b>8.</b>	<b>APPENDIX .....</b>	<b>37</b>
8.1	Garantie .....	37
8.2	Verklarende woordenlijst .....	38
8.3	Index .....	39

## 1. INLEIDING

De handleiding van de Aladin One is onderverdeeld in hoofdstukken.

1. Inleiding
2. Systeem en bediening
3. Duiken met de Aladin One
4. Functies aan de oppervlakte
5. Instellingen
6. Koppelen met Windows/Mac en apps
7. De Aladin One verzorgen
8. Appendix (garantie, woordenlijst, index).

### 1.1 Aandachtspunten met het oog op de veiligheid

Duikcomputers geven informatie aan duikers. Maar ze bieden niet de kennis die nodig is om deze informatie te begrijpen en toe te passen. Duikcomputers kunnen gezond verstand niet vervangen. U moet deze handleiding dan ook goed doorlezen en de inhoud ervan begrijpen voordat u de Aladin One in gebruik neemt.

### 1.2 Overzicht van het display

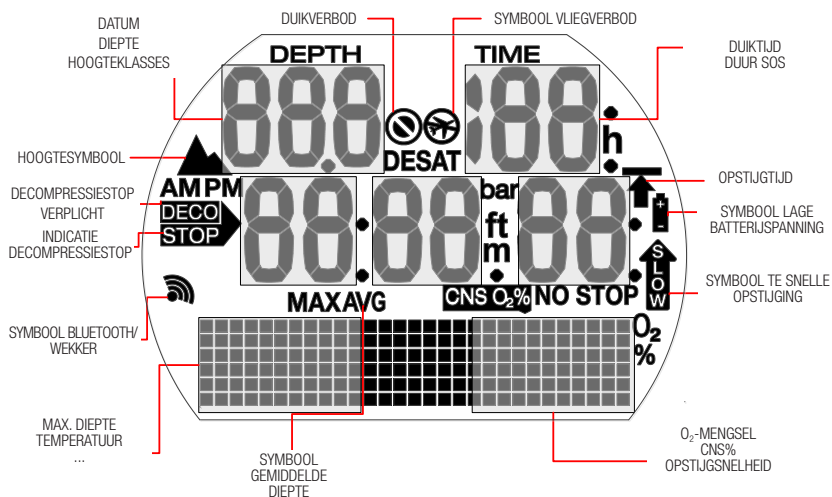

## 2. SYSTEEM EN BEDIENING

### 2.1 Beschrijving van het systeem

De Aladin One geeft alle belangrijke gegevens van de duik en decompressiestatus weer en bewaart alle informatie van de duik in het geheugen. Deze gegevens kunnen met Bluetooth en LogTRAK-software worden overgezet op een Windows-pc of Mac-computer, Android- of Apple-apparaten.

LogTRAK-software is beschikbaar op de SCUBAPRO-website en in de Android Play Store en iPhone App Store.

### 2.2 Bediening

Schema

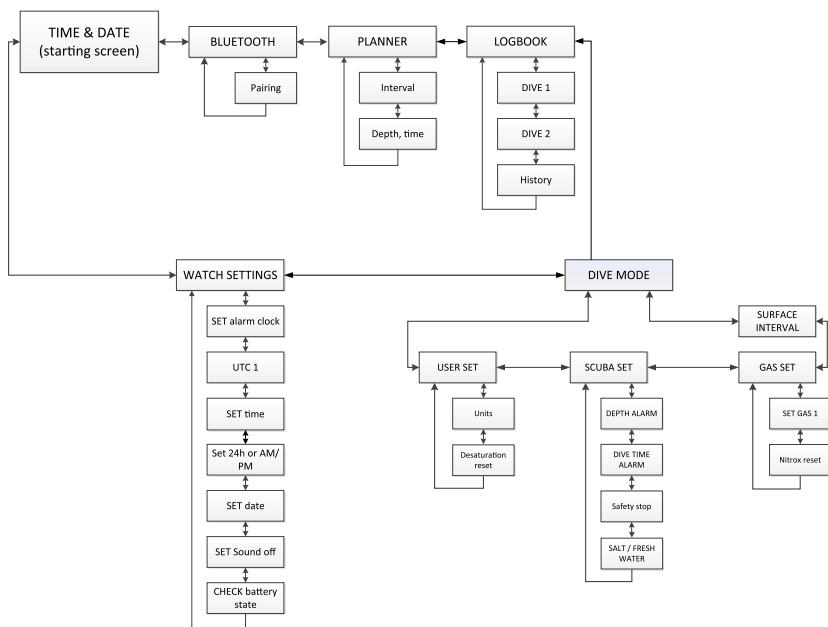

## 2.2.1 Drukknoppen

De functies van de Aladin One worden geopend en bediend met twee drukknoppen. Deze drukknoppen kunnen op twee manieren worden bediend: 'drukken' en 'ingedrukt houden' (1 seconde) – deze laatste manier wordt in de menu's ook wel eens 'lang indrukken' genoemd. Afhankelijk van de manier van bedienen bieden de knoppen toegang tot verschillende functies van de computer.



### Aan de oppervlakte:

LINKER- OF RECHTERKNOP INGEDRUKT HOUDEN:

- De Aladin One gaat aan (tijdweergave)
- RECHTERKNOP INGEDRUKT HOUDEN:
- Vergelijkbaar met de knop ENTER op een toetsenbord.
- Het weergegeven submenu wordt geopend.
- De weergegeven instelling wordt geopend.
- De weergegeven waarde of instelling wordt bevestigd.

OP LINKER- OF RECHTERKNOP DRUKKEN:

- U kunt door de menu's scrollen.
- Wanneer een submenu of reeks instellingen is geopend:
- de aangegeven waarde of instelling wordt verhoogd (rechterknop) of verlaagd (linkerknop).

LINKERKNOP INGEDRUKT HOUDEN:

- De displayverlichting wordt geactiveerd in de tijdweergave.
- U verlaat de huidige functie of het huidige menu en keert terug naar het bovenliggende niveau of instelling.

BEIDE KNOPPEN INGEDRUKT HOUDEN:

- U verlaat de huidige functie of het huidige menu en keert terug naar de tijdweergave.
- Vanuit de tijdweergave wordt de Aladin One uitgeschakeld.

**Modus SCUBA** [Duiken]:

OP RECHTERKNOP DRUKKEN:

- U opent een ander display.

LINKERKNOP INGEDRUKT HOUDEN:

- U zet de displayverlichting aan en uit.

OP LINKERKNOP DRUKKEN:

- De veiligheidsstoptimer wordt geactiveerd (op diepte < 5 meter).

## 2.2.2 Watercontacten

Zodra de Aladin One onder water gaat, activeren de watercontacten automatisch de duikcomputer.

## 2.2.3 Het display inschakelen

Alle segmenten aan:

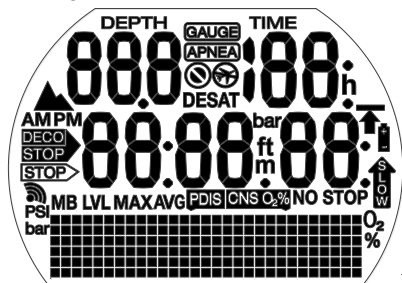

Display met tijd wordt gestart:

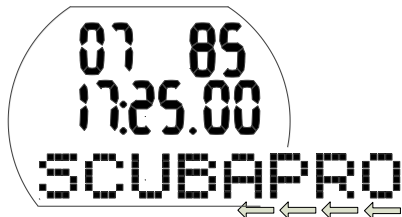

**OPMERKING:** In de onderste matrixrij van het display moet u scrollen als de woorden langer zijn. In deze handleiding wordt dit scrollen aangegeven met pijltjes naar links onder aan het scherm.

Tijdweergave:



De Aladin One wordt ingeschakeld:

- Automatisch wanneer de computer onder water komt of door een verandering in de atmosferische druk wordt geactiveerd.
- Handmatig wanneer de linker- of rechterknop ingedrukt wordt gehouden.

Als de computer met de linkerknop wordt aangezet, worden alle segmenten gedurende 5 seconden weergegeven. Vervolgens verschijnen in het display het tijdstip, de datum en scrollend SCUBAPRO, dat vervolgens wordt vervangen door de dag van de week. Dit display wordt de 'tijdweergave' genoemd.

In de tijdweergave toont de Aladin One als er sprake is van reststikstof van de voorgaande duik of vanwege een verandering van hoogte, ook de tijd en het symbool van het 'vliegverbod', de huidige hoogteklaas en de verboden hoogteklaas.

**OPMERKING:** De meeste navigatiebeschrijvingen in deze handleiding starten in de tijdweergave. Aan de oppervlakte keert de Aladin One automatisch terug naar dit display.

**OPMERKING:** Wanneer de Aladin One in staat van rust is, wordt er geen informatie weergegeven, maar wordt wel de atmosferische druk gecontroleerd. Als een verandering in de hoogteklaas wordt geregistreerd, schakelt de Aladin One automatisch voor 3 minuten aan.

**OPMERKING:** Wanneer u de knoppen niet bedient, keert de computer automatisch terug naar de tijdweergave en wordt na 3 minuten het display uitgeschakeld.

## 2.2.4 De Aladin One gebruiken aan de oppervlakte

Vanuit de tijdweergave heeft u toegang tot verschillende menu's.

### 2.2.5 De reststikstof tijd controleren

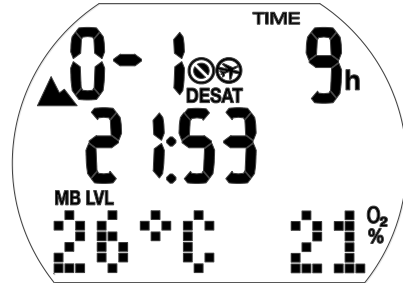

Vanuit de tijdweergave kunt u de reststikstof tijd\* bekijken door de rechterknop ingedrukt te houden. De reststikstof tijd wordt bepaald door de zuurstoflootstelling, de stikstofverzadiging of de afname van microbellen, afhankelijk welk van de drie de meeste tijd in beslag neemt.

\* De reststikstof tijd wordt alleen weergegeven als er sprake is van reststikstof na de laatste duik of vanwege een verandering van hoogte.

## WAARSCHUWING

Bij de berekening van de reststikstof tijd en de tijd van het vliegverbod gaat de computer ervan uit dat de duiker aan de oppervlakte lucht ademt.

### 2.2.6 De oppervlakte-intervaltijd controleren



Vanuit de tijdweergave kunt u de oppervlakte-intervaltijd bekijken door de rechterknop ingedrukt te houden (het duikmenu wordt geopend) en dezelfde knop nogmaals ingedrukt te houden (het



display met het oppervlakte-interval wordt geopend).

Het oppervlakte-interval is de tijd die sinds het einde van de laatste duik is verstreken, en wordt weergegeven zolang er sprake is van reststikstof.

### 2.2.7 De batterijspanning controleren



Vanuit de tijdweergave kunt u de batterijspanning bekijken door op de linker- of rechterknop te drukken om naar het horlogemenu te scrollen. Wanneer u de

rechterknop ingedrukt houdt, opent u de horloge-instellingen; vervolgens drukt u 6x op de rechterknop om het scherm van de batterijspanning te openen.

In het scherm van de batterijspanning ziet u hoe vol of leeg de CR2450-batterij is. Een nieuwe batterij wordt aangegeven met 6 nullen.

Hoewel de Aladin One regelmatig de batterijspanning controleert, kunt u dit ook handmatig doen door in dit scherm de rechterknop ingedrukt te houden.

Het intelligente algoritme van de batterij van de Aladin One schakelt een aantal functies uit wanneer de batterij bijna leeg is. In onderstaande tabel staat meer informatie over de batterijspanning en bijbehorende functiebeperkingen.

Indicatie in het display batterijspanning	In andere displays	Batterijspanning	Functiebeperkingen
000000		Nieuwe batterij	geen
_00000		Batterij in orde voor duiken	geen
__0000		Batterij in orde voor duiken	geen
___000	Batterijsymbool	Batterij bijna leeg, verwisselen	<b>Displayverlichting werkt niet</b>
____00	Batterijsymbool knippert, symbool van duikverbod	Batterij helemaal leeg, verwisselen	<b>Alarmmeldingen en displayverlichting werken niet, duiken wordt afgeraden</b>
_____0	Batterijsymbool knippert, symbool van duikverbod	Batterij helemaal leeg, verwisselen, Aladin One kan elk moment gereset worden en uitgeschakeld blijven	<b><u>Duikmodus niet toegestaan, alleen horloge werkt</u></b> <b><u>instellingen kunnen niet worden gewijzigd (OFF)</u></b>

☞ **OPMERKING:** na verloop van tijd kan de batterijcapaciteit minder worden, afhankelijk van het merk. In het algemeen gaat de batterij minder lang mee onder koude omstandigheden. Als de batterijspanning minder dan 4 nullen is, kunt u dan ook beter - voordat u weer gaat duiken - de batterij verwisselen.

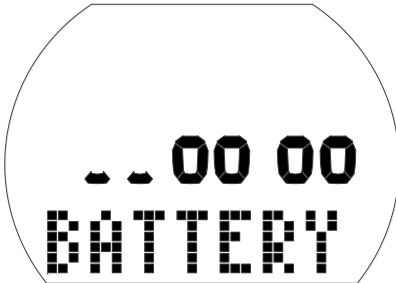

### ⚠ WAARSCHUWING

Wanneer de batterij bijna leeg is, worden de horlogefuncties uitgeschakeld (het instelmenu voor het horloge is uit).

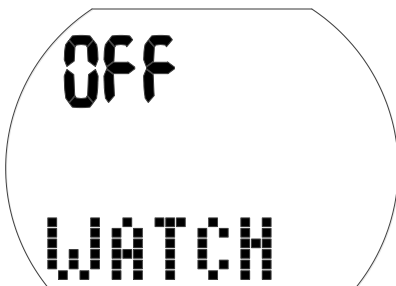

### ⚠ WAARSCHUWING

- Als de batterijspanning wordt aangegeven met slechts twee nullen, gaat het batterijsymbool knipperen -zowel boven als onder water- om u te attenderen op een gevaarlijke situatie. De batterijspanning is mogelijk onvoldoende om de duik te voltooien. In dat geval worden akoestische alarmmeldingen en waarschuwingen uitgeschakeld, gaat de displayverlichting uit en bestaat de kans dat de computer niet langer goed werkt. **Wees deze situatie voor en vervang de batterij eerder!**

- Vervang de batterij altijd zodra het batterijsymbool verschijnt en nog constant brandt (3 nullen)!

☞ **OPMERKING:** De informatie in het logboek gaat niet verloren, ook niet wanneer de batterij voor langere tijd uit de computer wordt gehaald.

#### 2.2.8 Displayverlichting inschakelen

Het display van de Aladin One kan zowel onder als boven water worden verlicht. Houd de linkerknop ingedrukt om de displayverlichting in te schakelen.

De verlichting wordt na 6 seconden automatisch uitgeschakeld.

☞ **OPMERKING:** Wanneer de displayverlichting herhaaldelijk wordt geactiveerd, gaat dit ten koste van de batterijspanning.

☞ **OPMERKING:** De Aladin One controleert tijdens elke duik voortdurend de batterijspanning. Zodra de beschikbare spanning onder de waarschuwingdrempel komt, schakelt de Aladin One de displayverlichting automatisch uit om te voorkomen dat de computer uitvalt.

#### 2.2.9 Het display uitschakelen

In de tijdweergave kunt u de Aladin One uitschakelen. Houd beide knoppen tegelijk ingedrukt. Boven water wordt de Aladin One automatisch uitgeschakeld als deze 3 minuten niet is gebruikt.

### 2.2.10 Wekker

De wekker gaat alleen boven water af. Wanneer de wekker is gezet, staat in de tijdweergave het symbool wekker/verzenden.



Als de wekker afgaat, knippert het symbool van de wekker/verzenden en klinkt er gedurende 30 seconden of totdat u op een knop drukt, een speciaal piepsignaal.

## 2.3 SOS-modus



SOS-modus (vergrendeling gedurende 24 uur) en oppervlakte-interval na de duik

Als u meer dan 3 minuten boven een diepte van 0,8 meter blijft en daarmee een verplichte decompressiestop negeert, schakelt de computer na de duik automatisch over naar de SOS-modus. De computer is dan gedurende 24 uur vergrendeld. Bij de duik wordt in het logboek 'SOS' vermeld.

Druk op de rechterknop om het 'SOS'-symbool te bekijken (na 24 uur wordt de SOS-modus afgesloten).

In de SOS-modus kan de Aladin One niet worden gebruikt in de duikmodus.

**OPMERKING:** Wanneer u binnen 48 uur na beëindiging van de SOS-modus gaat duiken, gelden er kortere nultijden of langere decompressiestops.

## ! WAARSCHUWING

- Als zich na een duik tekenen of symptomen van een decompressie-aandoening voordoen en u laat zich niet direct behandelen, kan dit ernstig letsel of de dood tot gevolg hebben
- Ga **NIET** opnieuw duiken om de symptomen van een decompressie-aandoening te behandelen!
- Duiken in de SOS-modus is buitengewoon gevaarlijk en u moet hiervoor de volle verantwoordelijkheid nemen. SCUBAPRO wijst alle aansprakelijkheid van de hand.

**OPMERKING:** Een duikongeval kan altijd in het logboek worden geanalyseerd en naar een pc worden gedownload met behulp van de Bluetooth-interface en LogTRAK-software.

## 3. DUIKEN MET DE ALADIN ONE

### 3.1 Terminologie/symbolen

De informatie op het display van de Aladin One varieert afhankelijk van het soort duik en de fase van de duik.

#### 3.1.1 Algemene terminologie/ display tijdens multijdfase

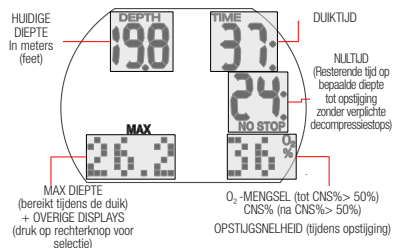

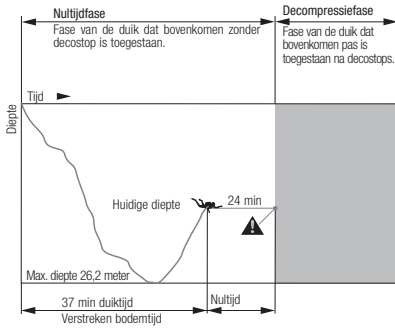

### 3.1.2 Display tijdens decompressiefase

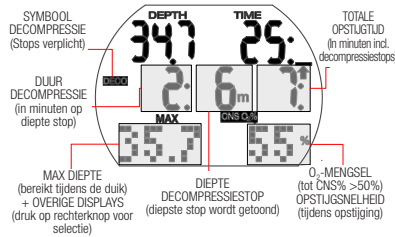

Het geselecteerde mengsel vormt de basis voor alle berekeningen.

**ppO<sub>2</sub> max** **Maximaal toelaatbare partiële zuurstofdruk:** hoe hoger het zuurstofpercentage in het mengsel is, des te minder diep wordt de maximaal toelaatbare partiële zuurstofdruk bereikt. De diepte waarop de ppO<sub>2</sub> max wordt bereikt, is de maximale duikdiepte (MOD - Maximum Operating Depth).

Wanneer u het gasmengsel instelt, toont de Aladin One de bovenlimiet van de ppO<sub>2</sub> max en de bijbehorende MOD. De Aladin One waarschuwt u akoestisch en visueel zodra u op de diepte komt waar de ppO<sub>2</sub> de maximaal toelaatbare waarde bereikt.

**OPMERKING:** De standaardinstelling van ppO<sub>2</sub> max is 1,4 bar. De waarde van ppO<sub>2</sub> max kan worden ingesteld tussen 1,0 bar en 1,6 bar onder gasinstellingen. De CNS O<sub>2</sub>%-waarde/ alarm wordt niet beïnvloed door de geselecteerde instelling van ppO<sub>2</sub> max.

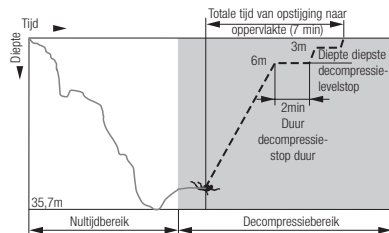

**CNS O<sub>2</sub>%-zuurstofblootstelling:** wanneer het percentage zuurstof toeneemt, wordt de zuurstof in de weefsels, in het bijzonder in het centraal zenuwstelsel (CNS), belangrijk. Indien de partiële zuurstofdruk boven 0,5 bar komt, neemt de CNS O<sub>2</sub>-waarde toe; komt de partiële zuurstofdruk onder 0,5 bar, dan daalt de CNS O<sub>2</sub>-waarde. Hoe dichter de CNS O<sub>2</sub>-waarde bij de 100% zit, des te dichter u bij de limiet zit waar zich symptomen van zuurstofvergiftiging kunnen openbaren.

### 3.1.3 Nitroxinformatie (info over O<sub>2</sub>)

Bij duiken met perslucht binnen de limieten van het recreatief duiken zijn de decompressieberekeningen gebaseerd op stikstof. Tijdens duiken met nitrox neemt het risico van zuurstofvergiftiging toe naarmate het percentage zuurstof hoger is en de diepte toeneemt. Hierdoor worden de duiktijd en maximale diepte beperkt. De Aladin One neemt dit mee in de berekeningen en geeft de noodzakelijke informatie weer:

Tijdens de duik is de diepte waarop de ppO<sub>2</sub> van 0,5 bar wordt bereikt, afhankelijk van het gebruikte mengsel. Bijvoorbeeld:

**O<sub>2</sub>% mengsel Aandeel zuurstof:** het aandeel zuurstof in het nitroxmengsel kan in stappen van 1% worden ingesteld tussen 21% (normale perslucht) en 50%.

MENGSEL	DIEPTE in meters	DIEPTE in feet
21%	13 m	43 ft
32%	6 m	20 ft
36%	4 m	13 ft

## WAARSCHUWING

Alleen ervaren duikers mogen met nitrox duiken, mits zij hiervoor zijn opgeleid door een internationaal erkende organisatie.

### 3.2 Waarschuwingen en alarmmeldingen

De Aladin One attendeert u op bepaalde situaties en waarschuwt u wanneer u niet veilig duikt. Deze waarschuwingen en alarmmeldingen zijn visueel en/of akoestisch.

#### 3.2.1 Waarschuwingen

Waarschuwingen worden visueel weergegeven in de vorm van symbolen, letters of knipperende getallen. Bovendien klinken er onder water 2 korte reeksen signalen (om de 4 seconden) in 2 verschillende frequenties.

Waarschuwingen worden in de volgende situaties gegeven:

- Maximale duikdiepte/ppO<sub>2</sub> max is bereikt.
- Ingestelde maximale diepte is bereikt.
- Zuurstofblootstelling bereikt 75%.
- Nultijd minder dan 3 minuten.
- Verboden hoogte (oppervlaktemodus).
- Begin deco.
- Op de helft van de ingestelde duiktijd.
- Ingestelde duiktijd is bereikt.

#### 3.2.2 Alarmsignalen

Alarmmeldingen worden visueel weergegeven in de vorm van knipperende symbolen, letters of getallen. Ook klinkt er een reeks signalen in één frequentie zolang het alarm aanhoudt.

Een alarmmelding doet zich voor in de volgende situaties:

- Zuurstofblootstelling bereikt 100%.
- Genegeerde decompressiestop.
- De voorgeschreven opstijgsnelheid wordt overschreden.
- Hoogte-alarm.
- Batterij bijna leeg (zonder akoestisch signaal): het batterijsymbool wordt weergegeven wanneer de batterij moet worden vervangen.

 **OPMERKING:** *Akoestische waarschuwingen kunnen worden*

*uitgeschakeld bij horloge-instellingen (druk 5x op de rechterknop om naar de geluiden te scrollen) of in LogTRAK. In LogTRAK kunt u kiezen welke geluiden u wilt uitschakelen.*

## WAARSCHUWING

Indien u het geluid uitzet, krijgt u geen akoestische waarschuwingen meer. Zonder akoestische waarschuwingen bestaat de kans dat u onbewust in een gevaarlijke situatie belandt met mogelijk de dood of ernstig letsel tot gevolg.

## WAARSCHUWING

Als u niet onmiddellijk reageert wanneer de Aladin One een alarm afgeeft, kan dit de dood of ernstig letsel tot gevolg hebben.

### 3.3 Voorbereiding voor de duik

U moet de instellingen van de Aladin One controleren, zeker wanneer u er voor het eerst mee gaat duiken. Alle instellingen kunnen direct op de Aladin One of met behulp van LogTRAK en een pc worden bekeken en gewijzigd.

#### 3.3.1 Functiecontrole

Om het display te controleren zet u de Aladin One aan door de linkerknop ingedrukt te houden. Worden alle elementen van het display verlicht? Gebruik de Aladin One niet als niet alle elementen in het display worden weergegeven. (Zet u de Aladin One met de rechterknop aan, dan wordt het testscherm niet weergegeven.)

## WAARSCHUWING

Controleer de batterijspanning vóór elke duik. Zie hoofdstuk: **Systeem en bediening**, sectie: **De batterijspanning controleren.**

#### 3.3.2 Het gasmengsel en de ppO<sub>2</sub> max instellen

Om het gasmengsel in te kunnen stellen moet de Aladin One in de duikweergave staan (met tijdstip, temperatuur en gaspercentage):

1. Houd de rechterknop ingedrukt om naar het scherm GAS te gaan en houd de rechterknop vervolgens opnieuw ingedrukt om het GAS 1 O<sub>2</sub>-menu te openen.

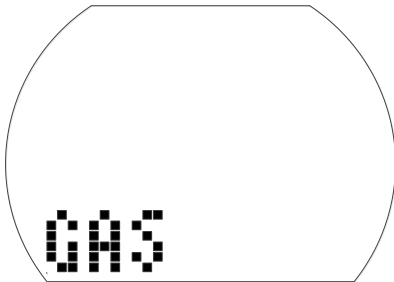

2. Houd de rechterknop ingedrukt om te bevestigen dat u het zuurstofpercentage van gas 1 wilt wijzigen.
3. Druk op de linker- of rechterknop om het zuurstofpercentage in stappen van 1% te wijzigen. De Aladin One geeft het huidige zuurstofpercentage, de maximale limiet van de partiële zuurstofdruk (ppO<sub>2</sub> max) en de MOD weer.
4. Houd de linkerknop ingedrukt om het geselecteerde percentage te bevestigen.
5. Wanneer u vervolgens op de linker- of rechterknop drukt, kunt u de ppO<sub>2</sub> max voor het geselecteerde zuurstofpercentage aanpassen tot 1,0 bar. De Aladin One geeft vervolgens de bijbehorende MOD voor de nieuwe ppO<sub>2</sub> max weer.
6. Houd de rechterknop ingedrukt om de instelling van de ppO<sub>2</sub> max te bevestigen.

**OPMERKING:** *wanneer u de instellingen niet bevestigt met de rechterknop, wordt het display na 3 minuten gesloten en zijn de nieuwe instellingen niet opgeslagen. U kunt instellen dat het O<sub>2</sub>% na 1 tot 48 uur automatisch wordt gereset naar 21% of helemaal niet ('no reset'- standaard).*

## ⚠ WAARSCHUWING

Vóór elke duik en na het wisselen van de fles moet u controleren of de instellingen voor het gasmengsel overeenstemmen met het mengsel dat daadwerkelijk wordt gebruikt. Als de Aladin One niet juist is ingesteld, wordt de duik onjuist berekend. Als het zuurstofpercentage te laag is ingesteld, kan dit zonder voorafgaande waarschuwing leiden tot zuurstofvergiftiging. Is de waarde te hoog ingesteld, dan kan zich decompressieziekte voordoen. Onjuiste berekeningen hebben ook gevolgen voor de herhalingsduiken.

### 3.4 Functies tijdens de duik

#### 3.4.1 Overige displays

Als u tijdens de duik op de rechterknop drukt, kunt u door de overige displays scrollen (Max depth [maximale diepte] > Temperature [temperatuur] > Time, Temperature [tijd, temperatuur]).

Zo gaat u terug naar het eerste display:

- U scrollt met de rechterknop door de displays.
- Als u niets doet, wordt het oorspronkelijke display na 5 seconden automatisch geopend.

#### 3.4.2 Duiktijd

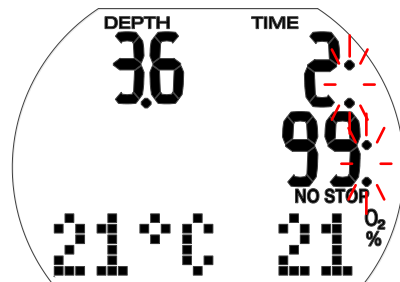

De tijd die u doorbrengt op een diepte van meer dan 0,8 meter, wordt weergegeven als duiktijd in minuten. De tijd die u ondieper dan 0,8 meter doorbrengt, wordt alleen in de duiktijd meegerekend als u binnen 5 minuten weer dieper dan 0,8 meter komt.

Terwijl de duiktijd loopt, knipperen de dubbele punten rechts van de getallen elke seconde.

De maximale duiktijd die wordt weergegeven, is 199 minuten. Indien de duik langer dan 199 minuten duurt, begint de tijd in het display opnieuw vanaf nul te tellen.

**OPMERKING:** Alarm halverwege (omkeeralarm): Als de ingestelde maximale duiktijd voor de helft is verstreken, klinkt er een signaal en knippert het symbool  gedurende 1 minuut.

Zodra de ingestelde duiktijd is verstreken, klinkt er een akoestisch signaal en gaat de duiktijd knipperen.

### 3.4.3 Huidige diepte/O<sub>2</sub>%

De huidige diepte wordt metrisch weergegeven in stappen van 10 cm, in het Engelse stelsel in stappen van 1 foot.

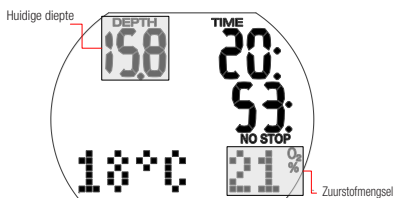

Op een duikdiepte van 0,8 meter of minder staat op het display '---'.

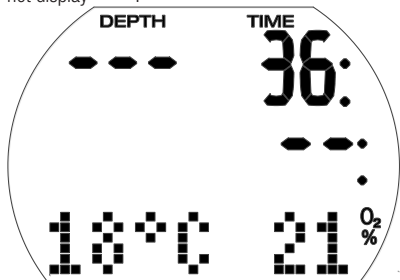

### 3.4.4 Max. diepte/Temperatuur

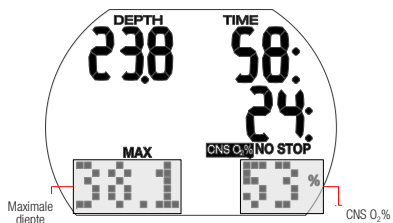

De maximale diepte wordt alleen weergegeven als deze meer dan 1 meter dieper is dan de huidige diepte ('sleepnaald'-functie). Als er geen maximale diepte beschikbaar is, geeft de Aladin One de temperatuur weer.

Het O<sub>2</sub>%-mengsel wordt weergegeven als het CNS O<sub>2</sub>% lager is dan 50%. Is de CNS O<sub>2</sub>% hoger, dan wordt deze getoond.

### 3.4.5 Ingestelde maximale diepte is bereikt

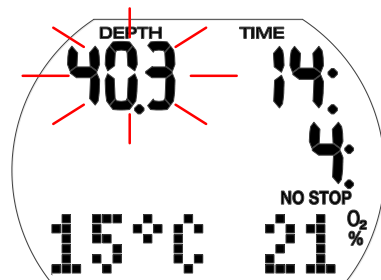

#### ⚠ WAARSCHUWING

Als de ingestelde maximale diepte is bereikt (standaard 40 meter), klinkt er een akoestisch signaal en gaat de diepte knipperen. Stijg op totdat de diepte niet langer knippert.

### 3.4.6 Opstijgsnelheid

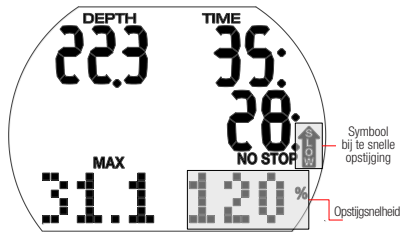

De optimale opstijgsnelheid varieert afhankelijk van de diepte tussen 7 en 20 meter per minuut. Deze waarde wordt weergegeven als een percentage van de variabele opstijgsnelheid die als referentie dient. Wanneer de opstijgsnelheid meer dan 100% van de ingestelde waarde is, wordt de verticale zwarte pijl 'SLOW' [Langzaam] weergegeven. Zodra de opstijgsnelheid boven de 140% komt, gaat de pijl knipperen.

De Aladin One geeft een akoestisch alarm af als de opstijgsnelheid 110% of hoger is. Het signaal klinkt luider naarmate de voorgeschreven opstijgsnelheid meer wordt overschreden.

#### WAARSCHUWING

**U moet zich altijd aan de voorgeschreven opstijgsnelheid houden! Wanneer u de voorgeschreven opstijgsnelheid overschrijdt, kan dit leiden tot microbellen in de slagaderlijke bloedsomloop, wat kan resulteren in ernstig letsel of de dood als gevolg van decompressieziekte.**

- In het geval van een onjuiste opstijging kan de Aladin One, zelfs tijdens een niet-decompressieduik, een decompressiestop aangeven omdat het risico van microbellen bestaat.
- De duur van de decompressiestops ter voorkoming van microbellen kan aanzienlijk toenemen indien de opstijgsnelheid wordt overschreden.
- Als u vanaf grote diepte langzaam opstijgt, kan dit betekenen dat er meer stikstof in de weefsels wordt opgenomen, waardoor de duur van de decompressiestops en de totale opstijgtijd toenemen. In ondieper water

kan een langzame opstijging de duur van de decompressie juist verkorten.

- De weergave van de opstijgsnelheid heeft voorrang boven de "CNS O<sub>2</sub>".

Te hoge opstijgsnelheden gedurende langere tijd worden in het logboek opgenomen. De volgende opstijgsnelheden vertegenwoordigen de waarde van 100% in de Aladin One.

DIEPTE		OPSTIJGSNELHEID	
m	ft	m/min	ft/min
0	0	7	23
6	20	8	26
12	40	9	29
18	60	10	33
23	75	11	36
27	88	13	43
31	101	15	49
35	115	17	56
39	128	18	59
44	144	19	62
50	164	20	66

### 3.4.7 Partiële zuurstofdruk (ppO<sub>2</sub>max)/maximale duikdiepte (MOD)

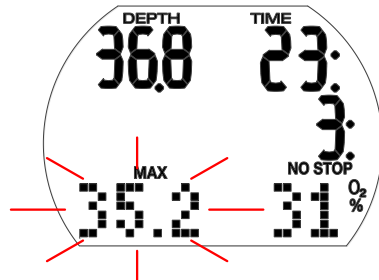

De maximale partiële zuurstofdruk ppO<sub>2</sub> max (standaard 1,4 bar) is bepalend voor de maximale duikdiepte (MOD). Wanneer u dieper duikt dan de MOD, bent u blootgesteld aan een partiële zuurstofdruk die hoger is dan de ingestelde maximale waarde.

De ppO<sub>2</sub> max en dus ook de MOD kunnen handmatig worden verlaagd wanneer



het gas wordt ingesteld. Zie hoofdstuk: **Instellingen**, sectie: Gasmenu.

**⚠ WAARSCHUWING**

De MOD is een functie van de  $ppO_2$  max en het gebruikte mengsel. Indien tijdens de duik de MOD wordt bereikt, geeft de Aladin One een akoestische waarschuwing af en wordt de MOD (knipperend) linksonder weergegeven. Stijg dan op tot een diepte ondieper dan de weergegeven MOD om het risico van zuurstofvergiftiging te beperken.

**⚠ WAARSCHUWING**

De MOD mag niet worden overschreden. Als u de waarschuwing negeert, kan dit leiden tot zuurstofvergiftiging.

**⚠ WAARSCHUWING**

Er klinkt een akoestisch signaal indien de zuurstofblootstelling 75% is. Het symbool 'CNS O<sub>2</sub>' knippert.

Stijg op naar geringere diepte om de zuurstofblootstelling te verlagen en overweeg om de duik te beëindigen.

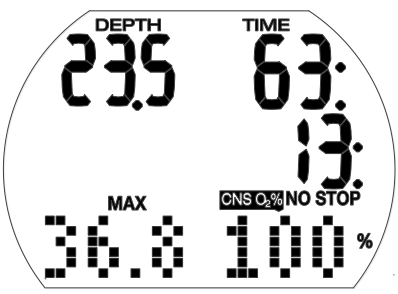

**3.4.8 Zuurstofblootstelling (CNS O<sub>2</sub>%)**

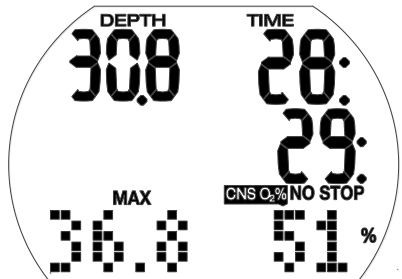

De Aladin One berekent zuurstofblootstelling op basis van diepte, tijd en gasmengsel en geeft de waarde rechtsonder weer wanneer deze hoger is dan 50%. De blootstelling wordt uitgedrukt in procenten van een maximaal toelaatbare waarde (CNS O<sub>2</sub>-klok). Het symbool 'CNS O<sub>2</sub>' wordt samen met het percentage weergegeven.

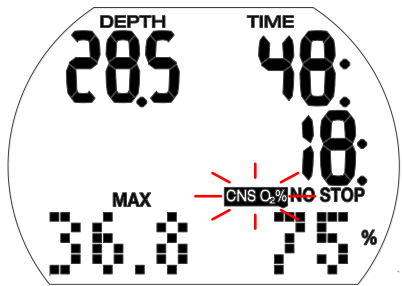

**⚠ WAARSCHUWING**

Als de zuurstofblootstelling de 100% bereikt, klinkt er om de 4 seconden een signaal. 'CNS O<sub>2</sub>' en het percentage knipperen om u te attenderen op het gevaar van zuurstofvergiftiging! Start de procedure om de duik te beëindigen.

- OPMERKING:**
- Tijdens de opstijging en wanneer de CNS O<sub>2</sub>-waarde niet toeneemt (vanwege een lagere partiële zuurstofdruk), wordt de akoestische waarschuwing onderdrukt.
  - Tijdens de opstijging wordt in plaats van de zuurstofblootstelling de opstijgsnelheid weergegeven. Indien de opstijging wordt onderbroken, wordt opnieuw de CNS-waarde getoond.
  - De Aladin One geeft CNS O<sub>2</sub>-waarden boven 199% weer als 199%.
  - De Aladin One geeft CNS O<sub>2</sub>-waarden boven 50% weer.

**3.4.9 Decompressie-informatie:**

NO STOP en de nultijd (in minuten) worden weergegeven als er geen decompressiestops noodzakelijk zijn.

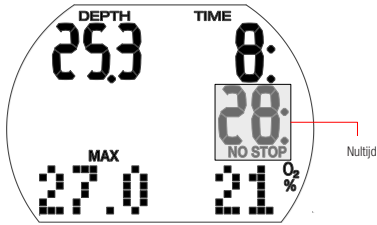

**OPMERKING:**

- Wanneer de nultijd '99:' aangeeft, wil dit zeggen dat de resterende nultijd 99 minuten of meer bedraagt.
- De nultijd wordt beïnvloed door de watertemperatuur.

**⚠ WAARSCHUWING**

Als de nultijd onder de 3 minuten zakt, klinkt er een waarschuwingssignaal en gaat de nultijd knipperen. Indien de nultijd minder dan 1 minuut is, knippert op de plek van de nultijd de waarde '0'. Om een decompressieduik te vermijden stijgt u langzaam op totdat de nultijd 5 minuten of meer is.

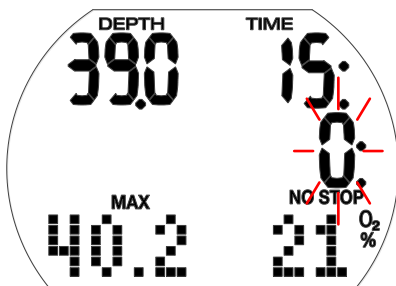

**⚠ WAARSCHUWING**

Voor decompressieduiken moet u een opleiding voor gevorderde duikers bij een erkende organisatie volgen. Maak geen decompressieduiken wanneer u hier niet voor bent opgeleid door een erkende organisatie.

**3.4.10 Decompressiewaarden**

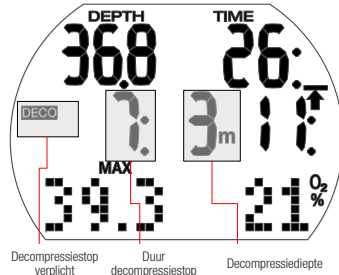

Wanneer de decompressiefase begint, verdwijnt de tekst 'NO STOP' van het display, wordt 'DECO' weergegeven en klinkt er een piepsignaal. De 'STOP'-pijl verschijnt naast 'DECO' wanneer u de diepte van de decompressiestop nadert (1,5 meter onder de diepte van de stop).

De diepste decompressiestop wordt in meters weergegeven en de duur van de weergegeven decompressiestop in minuten. '7: 3m' wil zeggen dat u een decompressiestop van 7 minuten op een diepte van 3 meter moet maken.

Zodra de decompressiestop is voltooid, wordt de volgende (ondiepere) decompressiestop weergegeven. Zodra alle decompressiestops zijn afgerond, verdwijnt het symbool 'DECO STOP' en ziet u weer het symbool 'NO STOP' en de nultijd.

Indien de diepte van de decostop dieper is dan 27 meter, wordt deze weergegeven als '---:---'.

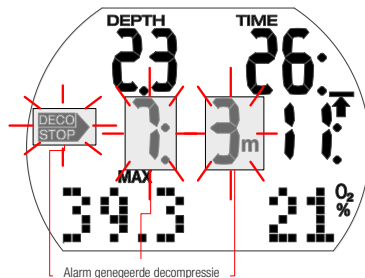

## ⚠ WAARSCHUWING

Het decompressie-alarm wordt geactiveerd als een decompressiestop wordt genegeerd. De pijl 'DECO STOP', de duur en de diepte van de decompressiestop gaan knippen en er klinkt een alarmsignaal. Vanwege de vorming van microbellen kan de decompressietijd aanzienlijk toenemen als een decompressiestop wordt genegeerd. Daal onmiddellijk af naar de diepte van de voorgeschreven decompressiestop!

Wanneer u tijdens het decompressie-alarm aan de oppervlakte komt, blijven de pijl 'DECO STOP', de duur en de diepte van de decompressiestop knippen om u te attenderen op het risico van een decompressie-ongeval. De SOS-modus wordt 3 minuten na de duik geactiveerd als u geen maatregelen heeft genomen. Als de totale (cumulatieve) duur van het decompressie-alarm langer dan één minuut is, wordt het alarm in het logboek opgenomen.

### 3.4.11 Totale opstijgtijd

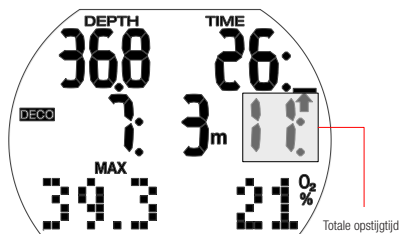

Zodra er decompressiestops nodig zijn, laat de Aladin One de totale opstijgtijd zien. Dit is de opstijgtijd vanaf de huidige diepte naar de oppervlakte inclusief de tijd van alle verplichte decompressiestops.

☞ **OPMERKING:** De totale opstijgtijd wordt berekend op basis van de voorgeschreven opstijgsnelheid. De totale opstijgtijd kan veranderen indien de opstijgsnelheid niet ideaal is (100%). Een opstijgtijd van meer dan 99 minuten wordt weergegeven als ' -- '.

## ⚠ WAARSCHUWING

Maak elke duik met de Aladin One een veiligheidsstop van minimaal 3 minuten op 5 meter.

### 3.4.12 Timer voor de veiligheidsstop

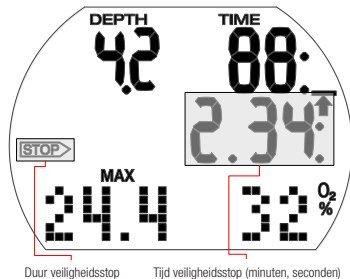

De timer van de veiligheidsstop geeft de tijd weer die u aan het einde van de duik op de diepte van de veiligheidsstop moet doorbrengen. De timer start automatisch wanneer u ondieper dan 5 meter komt en telt van 3 minuten (standaard) af naar nul. U kunt de timer onbeperkt opnieuw starten. De duur van de timer kan worden ingesteld op een waarde tussen 1 en 5 minuten.

De timer van de veiligheidsstop wordt in de volgende situaties niet geactiveerd: diepte <5 meter; nultijd 99 min; stoptijd is geselecteerd (1-5 min) in het menu van de duikmodus.

Om de timer van de veiligheidsstop te activeren drukt u op de linkerknop. De timer telt af. Wanneer u opnieuw drukt, start de timer weer vanaf het begin.

De timer voor de veiligheidsstop wordt automatisch uitgeschakeld wanneer u dieper dan 6,5 meter komt en de nultijd korter is dan 99 minuten.

### 3.5 Functies na de duik

#### 3.5.1 Einde van een duik

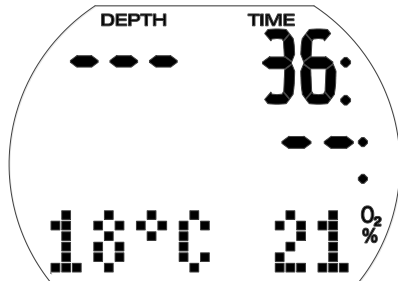

Wanneer u terug aan de oppervlakte bent (<0,8 meter), blijft de Aladin One nog 5 minuten in de duikmodus. Dit geeft u de mogelijkheid om boven water even te kijken waar u bent.

Na 5 minuten wordt de duik afgesloten en in het logboek opgeslagen. De reststikstof tijd, de tijd van het vliegverbod (indien van toepassing), de huidige hoogteklaas en de verboden hoogteklaas worden gedurende 3 minuten getoond. Vervolgens wordt de computer uitgeschakeld.

#### ⚠ WAARSCHUWING

Bij de berekening van de reststikstof tijd en de tijd van het vliegverbod gaat de computer ervan uit dat de duiker aan de oppervlakte lucht ademt.

#### 3.5.2 Reststikstof tijd, tijd van het vliegverbod en de waarschuwing 'niet duiken'

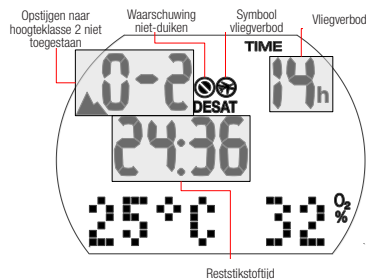

Vijf minuten na een duik toont de Aladin One de reststikstof tijd, de tijd van het vliegverbod,

de waarschuwing van het duikverbod (indien van toepassing), de huidige hoogteklaas en de verboden hoogteklaas - zie hoofdstuk: **Duiken met de Aladin One**, sectie: **Verboden hoogte**.

Het vliegverbod is de tijd in uren die u moet wachten voordat u gaat vliegen. Het vliegverbod wordt weergegeven totdat de waarde weer op 0 staat.

#### ⚠ WAARSCHUWING

Vliegen terwijl de Aladin One het vliegverbod weergeeft, kan resulteren in ernstig letsel of de dood als gevolg van decompressieziekte.

#### ⚠ WAARSCHUWING

Wanneer de waarschuwing NO DIVE tijdens het oppervlakte-interval in het display staat, mag u niet opnieuw gaan duiken.

Houd de rechterknop ingedrukt om de verstreken oppervlakte-intervaltijd en de zuurstofblootstelling weer te geven.

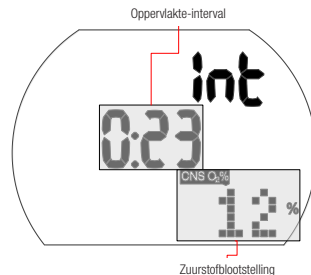

De reststikstof tijd wordt bepaald door de zuurstofblootstelling, de stikstofverzadiging of de afname van microbellen, afhankelijk welk van de drie de meeste tijd in beslag neemt.

#### Waarschuwing niet-duiken

Als de Aladin One een situatie met een verhoogd risico (als gevolg van de mogelijkheid dat zich microbellen van eerdere duiken ophopen of vanwege een CNS O<sub>2</sub> boven de 40%) registreert, verschijnt het symbool 'niet duiken' op het display.

Hoe lang het duikverbod van kracht is, kunt u zien in het menu duikplanner. Dit oppervlakte-interval is de tijd die volgens de Aladin One minimaal nodig is om het aantal

microbellen te verlagen en/of de CNS O<sub>2</sub> tot onder de 40% te laten dalen.

**OPMERKING:** U mag niet gaan duiken zolang de waarschuwing **NO DIVE** op het computerscherm staat. Als de waarschuwing wordt ingegeven door de ophoping van microbellen (en niet door een CNS O<sub>2</sub> boven de 40%) en u gaat toch duiken, heeft u kortere nultijden of langere decompressietijden. Bovendien kan de tijd dat het duikverbod geldt, aan het eind van de duik aanzienlijk oplopen.

## 3.6 Duiken in bergmeren

### 3.6.1 Hoogteklassen

De Aladin One meet elke 60 seconden de atmosferische druk, ook wanneer het display is uitgeschakeld. Indien de computer registreert dat de hoogte

toeneemt, schakelt deze automatisch aan en worden de nieuwe hoogteklassen (1-4) en de reststikstof tijd aangegeven. De reststikstof tijd die op dat moment wordt aangegeven, refereert aan de tijd die nodig is voor aanpassing aan de nieuwe hoogte. Als u tijdens deze aanpassingstijd aan een duik begint, gaat de Aladin One ervan uit dat het een herhalingsduik is, omdat er reststikstof in het lichaam aanwezig is.

De hoogte wordt onderverdeeld in 5 klassen, die worden beïnvloed door de barometerdruk. De hoogteklassen kunnen elkaar dan ook enigszins overlappen. Wanneer u bij een bergmeer komt, wordt de hoogtklasse aan de oppervlakte (tijdweergave) in het logboek en in de duikplanner aangegeven met een bergje en de huidige hoogtklasse. De hoogte vanaf zeeniveau tot ongeveer 1000 meter wordt niet aangegeven. In het volgende schema ziet u hoe de hoogteklassen ongeveer zijn onderverdeeld:

Hoogtklasse	Hoogte	Omslagpunt	Modus duikcomputer
	4000 m 13120 ft	610 mbar 8.85 psi	GAUGE (geen decostatus)
	3000 m 9840 ft	725 mbar 10.51 psi	SCUBA
	2000 m 6560 ft	815 mbar 11.82 psi	SCUBA
	1000 m 3280 ft	905 mbar 13.13 psi	SCUBA
	0 m 0 ft		SCUBA

### 3.6.2 Verboden hoogte



Hoogteklassen 3 en 4 zijn verboden. Maximaal toegestane hoogte: 2650 m.

#### **WAARSCHUWING**

Aan de oppervlakte toont de Aladin One de hoogte waar u niet naar toe mag - het nummer van de hoogtklasse knippert. Het verbod om hoger te gaan wordt samen met de huidige hoogtklasse weergegeven.

Voorbeeld:



U bevindt zich op 1200 meter (hoogtklasse 1) en u mag uitsluitend naar hoogtklasse 2 (2650 meter). Hoogteklassen 3 en 4 zijn niet toegestaan.

#### **WAARSCHUWING**

Als u zich toch op verboden hoogte begeeft, klinkt er een minuut lang een alarmsignaal. Ga terug naar lagere hoogte.

### 3.6.3 Decompressieduiken in bergmeren

Om een optimale decompressie ook op grotere hoogten mogelijk te maken is de decompressiefase op 3 meter in hoogteklassen 1, 2 en 3 onderverdeeld in een fase op 4 meter en een fase op 2 meter. De diepten van de voorgeschreven decompressiestops worden op volgorde weergegeven (2 meter/4 meter/6 meter/9 meter...).

Als de atmosferische druk lager is dan 620 mbar (op hoogten boven de 4100 meter, voert de duikcomputer geen decompressieberekeningen meer uit (automatische overschakeling naar dieptemetermodus). Ook de duikplanner is niet langer beschikbaar.

## 4. FUNCTIES AAN DE OPPERVLAKTE

### 4.1 Duikplanner

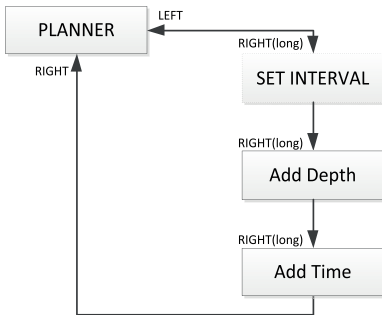

De Aladin One heeft een duikplanner waarmee duiken binnen nultijd en decompressieduiken kunnen worden gepland. De volgende elementen vormen de basis voor het plannen van de duik:

- Het geselecteerde zuurstofpercentage en de MOD.
- Het geselecteerde watertype.
- De watertemperatuur tijdens de laatste duik.
- De hoogteklaas (indien van toepassing).
- Stikstofverzadiging op het moment van plannen.
- Aanname: een normale inspanning

van de duiker en naleving van de voorgeschreven opstijgsnelheid.

### 4.1.1 Een niet-decompressieduik plannen

U selecteert de duikplanner vanuit de tijdweergave.

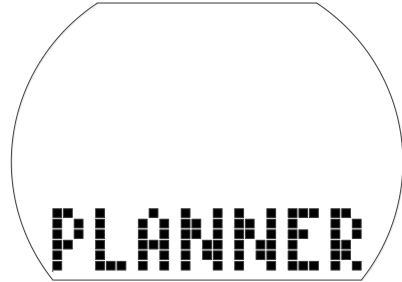

- Druk op de linker- of rechterknop tot het symbool van de duikplanner verschijnt. Houd de rechterknop ingedrukt om de duikplanner te openen.
- Als er sprake is van reststikstof (DESAT), wordt voordat u de duikplanner kunt selecteren, een scherm met de intervaltijd getoond. Dit oppervlakte-interval -met een duur tussen nu en het begin van de geplande duik- kan in stappen van 15 minuten worden aangepast. Hiervoor drukt u op de rechter- of linkerknop.
- De Aladin One geeft de waarde van het CNS O<sub>2</sub>% en de hoogte weer die aan het eind van het geselecteerde oppervlakte-interval verboden terrein is.



- Als de waarschuwing niet duiken en de duur worden weergegeven, doet de Aladin One een voorstel voor de oppervlakte-intervaltijd, op 15 minuten afgerond naar boven. Als het voorgestelde interval korter wordt, verschijnt de waarschuwing\* om niet te

gaan duiken.



- Houd de rechterknop ingedrukt om het weergegeven interval (indien van toepassing) te bevestigen. Is er geen sprake van reststikstof tijd, dan wordt vanuit het plannerscherm direct het scherm voor het plannen van diepte/nultijd geopend:
- Druk op de linker- of rechterknop om de diepte en de nultijd voor de desbetreffende diepte te selecteren.
- Diepten die groter zijn dan de MOD van het geselecteerde gas (O<sub>2</sub>-percentage), worden niet weergegeven.

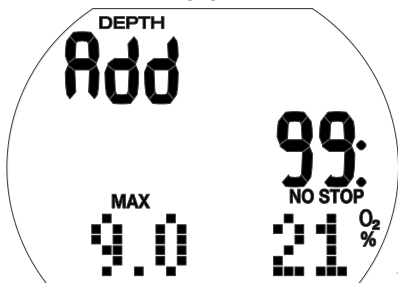

**OPMERKING:** De waarschuwing niet-duiken en de duur worden weergegeven indien de Aladin One een hoger risico registreert als gevolg van de opeenhoping van microbellen.

\* Meer informatie en aandachtspunten met betrekking tot de waarschuwing om niet te duiken vindt u in hoofdstuk: **Duiken met de Aladin One**, sectie: **Reststikstof tijd, tijd van het vliegverbod en de waarschuwing 'niet duiken'**.

#### 4.1.2 Een decompressieduik plannen

1. Open de duikplanner.
2. Druk op de linker- of rechterknop om de gewenste diepte in te stellen en houd de rechterknop ingedrukt om uw keuze te bevestigen. De Aladin One toont de bodentijd (nultijd + 1 minuut) en de bijbehorende decompressie- of levelstops.
3. 'Add' wil zeggen dat u de bodentijd moet instellen. Druk daarvoor op de linker- of rechterknop. De Aladin One berekent de decompressiestatus voor de ingestelde bodentijd.

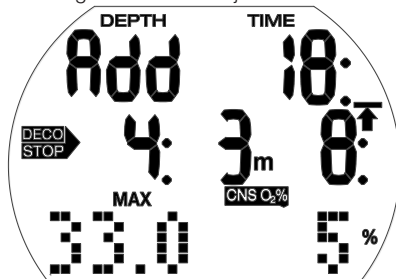

Een CNS O<sub>2</sub>%-waarde boven 199% wordt weergegeven als 199%.

Een opstijgtijd van meer dan 99 minuten wordt weergegeven als ' -- '.

Als de diepte van de decostop dieper is dan 27 meter, wordt deze weergegeven als ' -- : -- '.

CNS O<sub>2</sub> 75% of hoger: CNS O<sub>2</sub>%-symbool gaat knipperen

CNS O<sub>2</sub> 100% of hoger: CNS O<sub>2</sub>%-symbool en CNS O<sub>2</sub>%-waarde knipperen.

#### 4.1.3 De duikplanner afsluiten

Houd de rechterknop ingedrukt op het tijdveld om de duikplanner te verlaten. Dit gebeurt automatisch wanneer er 3 minuten niets gebeurt.

## 4.2 LOGBOEK

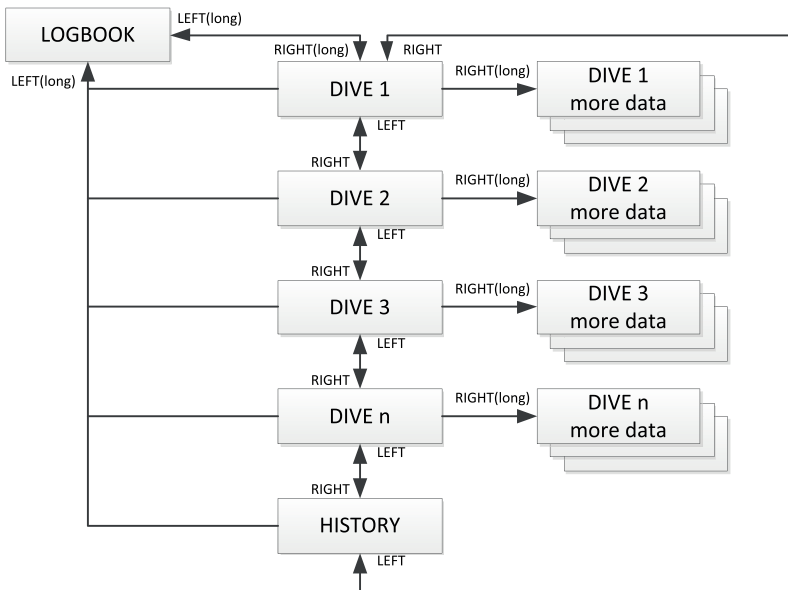

### 4.2.1 Overzicht

Een duik wordt in het logboek opgenomen als de duiktijd 2 minuten of langer is. De Aladin One kan de profielen van ongeveer 25 duikuren opslaan.

Deze informatie kan worden verzonden naar een pc met Bluetooth en LogTRAK. Alle duiken in het geheugen kunnen direct op de duikcomputer worden bekeken.

### 4.2.2 Bediening

Vanuit de tijdweergave kunt u het logboek selecteren. Druk op de linker- of rechterknop totdat het volgende logboekmenu verschijnt:

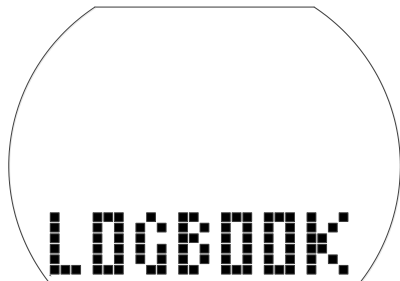

- Houd de rechterknop ingedrukt om het logboek te openen.
- Druk op de linker- of rechterknop om door de verschillende gelogde duiken te scrollen. Deze zijn genummerd als 1, 2, 3, enz., waarbij nummer 1 de meest recente duik is.
- De primaire informatie per duik (maximale diepte, duiktijd, datum) wordt op pagina 1 van het logboek getoond. Meer informatie van de duik staat op pagina 2 en 3.
- U houdt op pagina 1 de rechterknop ingedrukt om pagina 2 te openen.
- Pagina 3 opent u door op pagina 2 op de rechterknop te drukken.
- Druk opnieuw op de rechterknop om terug te gaan naar pagina 1.



#### 4.2.2.1 Pagina 1

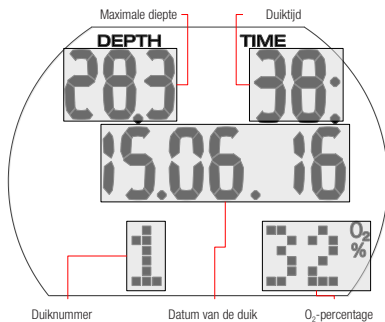

#### 4.2.2.2 Pagina 2

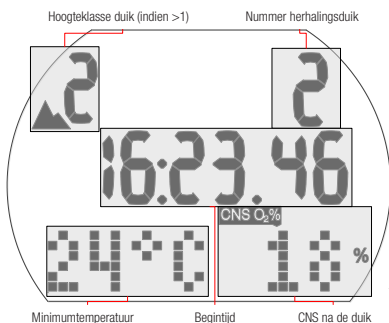

#### 4.2.2.3 Pagina 3

Als een duik start binnen de tijd van aanpassing (na verandering van hoogte), wordt in plaats van het oppervlakte-interval de tijd van aanpassing getoond.

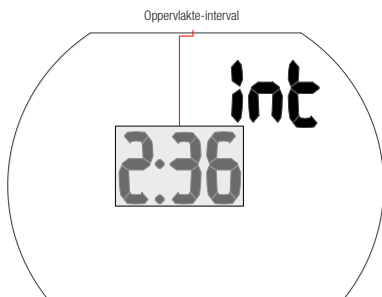

Andere mogelijke informatie over de duik:  
Te snelle opstijging\* (pagina 1).

**STOP DECO** Decompressiestop gemist\* (pagina 1).

Duiken in SOS-modus (dieptemetermodus) (pagina 3).

Hoogteklasse (pagina 2).

DESAT Reststikstof tijd werd voor de duik gereset (in menu USER) (pagina 1, 2).

Batterijstatus was drie segmenten of minder tijdens de duik (pagina 1, 2, 3).

AVG Gemiddelde diepte (dieptemetermodus) (pagina 3).

Waarschuwing niet duiken na de duik (pagina 1).

\*Alarmmeldingen tijdens de duik.

Druk op de rechterknop om terug te gaan naar de lijst met duiken (eerste scherm binnen logboek). Druk op de rechterknop om naar de volgende duik te gaan en houd de rechterknop ingedrukt om meer informatie over die duik te bekijken, enz.

#### 4.2.2.4 Statistische informatie (HISTORY)

De pagina History [historie] staat tussen de laatste en eerste logpagina.

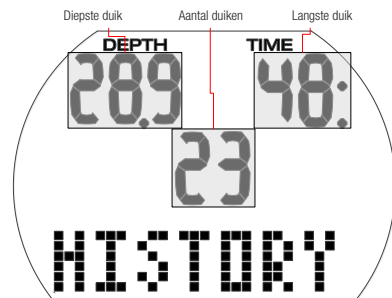

#### Het logboek afsluiten

Houd de linkerknop ingedrukt om het logboek te verlaten. Het logboek wordt automatisch afgesloten wanneer er 3 minuten niets gebeurt.

## 5. INSTELLINGEN

### 5.1 Duikmenu

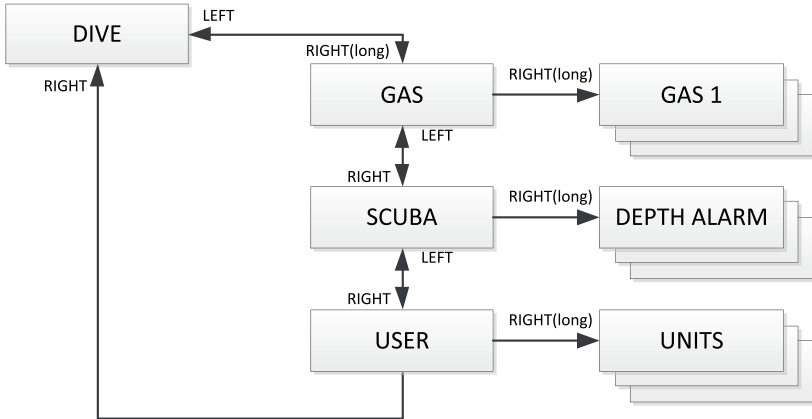

In het duikmenu of met LogTRAK kunt u de volgende instellingen configureren:

#### Instelbereik; Standaardinstelling

- Diepte-alarm: 5-100 m, aan/uit; 40 meter, uit.
- Duiktijdalarm: 5-195 min, aan/uit; 60 min, uit.
- Duur veiligheidsstop: 1-5 min; 3 min.
- Maximale partiële zuurstofdruk (ppO<sub>2</sub>max): 1,0-1,6 bar; uit; 1,4 bar.
- Tijdslimiet voor resetten O<sub>2</sub>% naar lucht: geen reset/1-48 uur; geen reset.
- Eenheid: metrisch/Engels; geen standaard.
- Watertype: aan (zout water)/uit (zoet water); aan (zout water).
- Akoestische signalen: aan/uit (LogTRAK: selectief); aan.
- Reset reststikstof tijd: aan/uit; geen reset.

Druk vanuit de tijdweergave op de linker- of rechterknop om naar het duikmenu te gaan:



Houd de rechterknop ingedrukt om het duikmenu te openen.

Zodra het menu is geopend, kunt u scrollen door op de linker- of rechterknop te drukken.

#### 5.1.1 Gasmenu

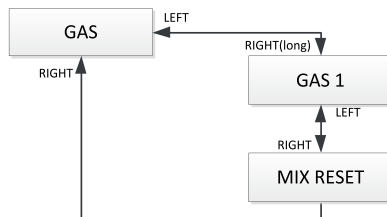

Dal menu Gas è possibile modificare le miscele nitrox.

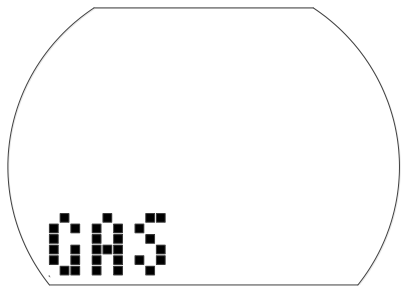

**GAS 1 instellen**

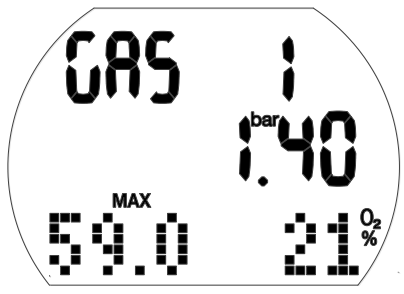

1. Houd de rechterknop ingedrukt ter bevestiging dat u GAS 1 wilt aanpassen. De nitroxwaarde van het gas (O<sub>2</sub>%) gaat knipperen.
  2. Druk op de linker- of rechterknop om de waarde in stappen van 1% te verhogen of verlagen.
  3. Houd de rechterknop ingedrukt om de waarde te bevestigen.
- De ppO<sub>2</sub>-waarden.
4. Druk op de rechterknop om de ppO<sub>2</sub>-waarde in stappen van 0,05 bar te wijzigen.
  5. Houd de rechterknop ingedrukt om de waarde te bevestigen.

**De resettijd voor nitrox instellen**

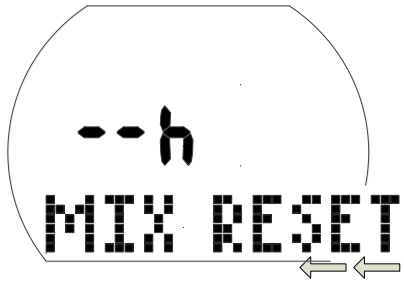

**De tijdslimiet voor resetten O<sub>2</sub>% naar lucht instellen**

1. Houd de rechterknop ingedrukt ter bevestiging dat u de tijd waarna de waarde wordt gereset, wilt wijzigen. De huidige instelling gaat knipperen.
2. Druk op de rechterknop om de tijd te wijzigen (1- 48 uur of geen reset: '- - h').
3. Houd de rechterknop ingedrukt om de geselecteerde waarde te bevestigen.

**5.1.2 Duikmenu**

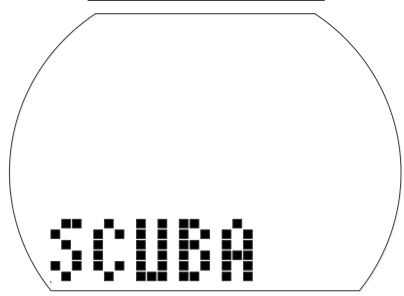
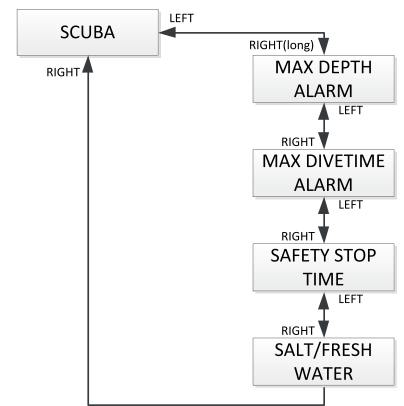

In het duikmenu kunt u diverse alarmmeldingen en instellingen voor de duik wijzigen.

**Het diepte-alarm instellen**

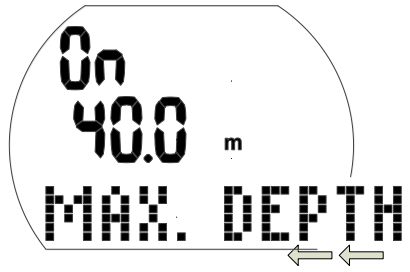

1. Houd de rechterknop ingedrukt ter bevestiging dat u de diepte van de waarschuwing wilt wijzigen of aan- of uitzetten.  
"On" of "Off" gaat knipperen. "On" wil zeggen "aan", "Off" is "uit".
2. Druk op de linker- of rechterknop om te schakelen tussen 'On' [aan] en 'Off' [uit].
3. Houd de rechterknop ingedrukt om de geselecteerde status te bevestigen.  
De diepte gaat knipperen.
4. Druk op de rechterknop om de diepte van het alarm in stappen van 1 meter te wijzigen.
5. Houd de rechterknop ingedrukt om de geselecteerde alarminstellingen te bevestigen.

### Het duiktijdalarm instellen

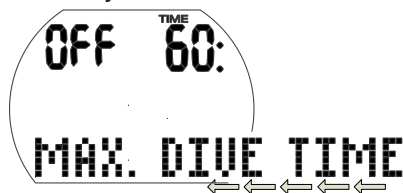

1. Houd de rechterknop ingedrukt ter bevestiging dat u de tijd van het duiktijdalarm wilt wijzigen of het alarm aan of uit wilt zetten.  
"On" of "Off" gaat knipperen. "On" wil zeggen "aan", "Off" is "uit".
2. Druk op de linker- of rechterknop om te schakelen tussen 'On' [aan] en 'Off' [uit].
3. Houd de rechterknop ingedrukt om de geselecteerde status te bevestigen.  
De alarmtijd gaat knipperen.
4. Druk op de rechterknop om alarmtijd in stappen van 5 minuten te wijzigen.
5. Houd de rechterknop ingedrukt om de geselecteerde alarminstellingen te bevestigen.

### De duur van de veiligheidsstop instellen



1. Houd de rechterknop ingedrukt ter bevestiging dat u de duur van de veiligheidsstop wilt aanpassen.  
De tijd gaat knipperen.
2. Druk op de linker- of rechterknop om de duur in stappen van 1 minuut in te stellen.
3. Houd de rechterknop ingedrukt om de geselecteerde duur te bevestigen.

### Het watertype selecteren



Het watertype selecteren

1. Houd de rechterknop ingedrukt ter bevestiging dat u het watertype wilt aanpassen.  
"On" of "Off" gaat knipperen. 'On' betekent zout water, 'off' is zoet water.
2. Druk op de linker- of rechterknop om te schakelen tussen 'On' [aan] en 'Off' [uit].
3. Houd de rechterknop ingedrukt om het watertype te bevestigen.

**OPMERKING:** Het watertype is van invloed op de diepte die wordt weergegeven. Een waterdruk van 1 bar komt grofweg overeen met 10 meter diepte in zout water en 10,3 meter in zoet water.

### 5.1.3 Gebruikersmenu

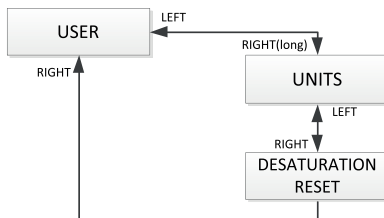

### Eenheden selecteren

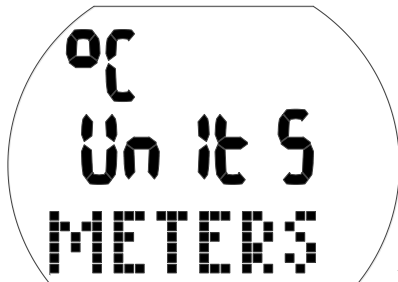

1. Houd de rechterknop ingedrukt ter bevestiging dat u de eenheden wilt aanpassen.  
"°C" of "°F" gaat knipperen.
2. Druk op de linker- of rechterknop om te schakelen tussen "°C" en "°F".
3. Houd de rechterknop ingedrukt om de geselecteerde eenheid te bevestigen. Meters of Feet gaat knipperen.
4. Druk op de linker- of rechterknop om te schakelen tussen meters en feet.
5. Houd de rechterknop ingedrukt om de geselecteerde eenheid te bevestigen.

### De reststikstoftijd resetten

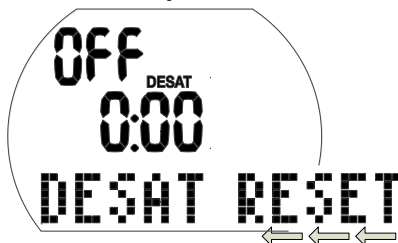

### ⚠ WAARSCHUWING

- Als u gaat duiken na het resetten van de reststikstoftijd, komt u mogelijk in een gevaarlijke situatie met de dood of ernstig letsel als gevolg. Wacht na het resetten van de reststikstoftijd minimaal 48 uur voordat u weer gaat duiken.
- Wanneer u duikt na het resetten van de reststikstoftijd, zal de computer uw decompressiestatus niet juist berekenen, wat ernstig letsel of de dood tot gevolg kan hebben. Reset de reststikstoftijd alleen als u zeker weet dat u in de eerstvolgende 48 uur niet gaat duiken of vliegen en u niet naar hoger gelegen gebieden gaat.

- U mag de reststikstoftijd uitsluitend resetten wanneer daar een geldige aanleiding voor is, bijvoorbeeld indien u de computer uitleent aan iemand die de voorgaande 48 uur niet heeft gedoken. Wanneer de computer reststikstoftijd aangeeft, bent u volledig verantwoordelijk voor de gevolgen die het resetten van de reststikstoftijd met zich mee kan brengen.

1. Houd de rechterknop ingedrukt ter bevestiging dat u reststikstoftijd wilt resetten. 'On' [aan] gaat knipperen.
2. Druk op de linker- of rechterknop om te schakelen tussen 'On' [aan] en 'Off' [uit].
3. Houd de rechterknop ingedrukt om de instelling te bevestigen.  
Als u 'Off' [uit] heeft geselecteerd, verschijnen 'Code' en '000'.
4. Druk op de linker- of rechterknop om het eerste getal te wijzigen. Houd de rechterknop ingedrukt om dit te bevestigen.
5. Herhaal stap 4 voor de volgende 2 getallen. Als de code juist is, wordt de reststikstoftijd teruggezet naar nul (desat off). Code: 313.

### 5.2 Horlogemenu

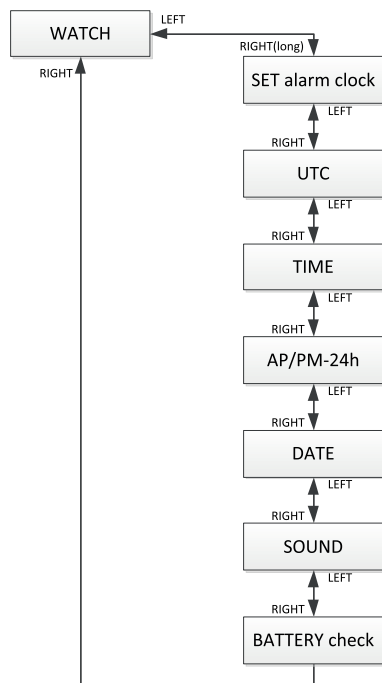

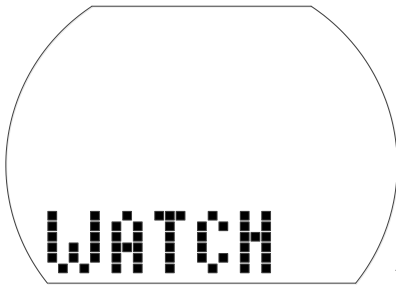

In het horlogemenu of met LogTRAK kunt u het volgende configureren:

Instelling	Bereik	Standaard
Wekker		Off
UTC-zone (Universal Time Coordinated)	-13/+14 uren, in stappen van 15 min	
24- of 12-uurs		24-uurs
Datum		
Stille modus	Aan, waarschuwingen, alarmmeldingen, uit	aan
De batterijspanning controleren		

1. Druk vanuit de tijdweergave op de linker- of rechterknop totdat 'WATCH' verschijnt.
2. Houd de rechterknop ingedrukt ter bevestiging dat u het horlogemenu wilt openen.
3. Zodra het menu is geopend, kunt u scrollen door op de linker- of rechterknop te drukken.

### 5.2.1 De wekker zetten



De wekker gaat alleen boven water af.

1. Houd de rechterknop ingedrukt om te bevestigen dat u de wekker wilt zetten. 'On' [aan] of 'Off' [uit] gaat knipperen.
2. Druk op de linker- of rechterknop om te schakelen tussen 'On' [aan] en 'Off' [uit].
3. Houd de rechterknop ingedrukt om de geselecteerde status te bevestigen. De uren gaan knipperen.
4. Druk op de linker- of rechterknop om de uren in te stellen.
5. Houd de rechterknop ingedrukt om de instelling te bevestigen. De minuten gaan knipperen.
6. Druk op de linker- of rechterknop om de minuten in te stellen.
7. Houd de rechterknop ingedrukt om de instelling te bevestigen.

### 5.2.2 UTC-zone instellen (gecoördineerde wereldtijd)

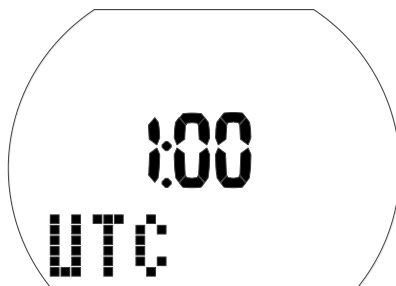

Met deze instelling kunt u de klok instellen op een tweede tijd zonder dat dit van invloed is op de huidige tijd.

1. Houd de rechterknop ingedrukt ter bevestiging dat u de UTC-zone wilt instellen. De uren gaan knipperen.
2. Druk op de linker- of rechterknop om de uren in te stellen (-13/+14 uur).
3. Houd de rechterknop ingedrukt om de instelling te bevestigen. De minuten gaan knipperen.
4. Druk op de linker- of rechterknop om de minuten in stappen van 15 in te stellen.
5. Houd de rechterknop ingedrukt om de geselecteerde status te bevestigen.

### 5.2.3 De tijd instellen



U kunt in dit menu de tijd aanpassen of gebruik maken van de UTC-zone (zie boven).

1. Houd de rechterknop ingedrukt ter bevestiging dat u de tijd wilt aanpassen. De uren gaan knipperen.
2. Druk op de linker- of rechterknop om de uren in te stellen.
3. Houd de rechterknop ingedrukt om de instelling te bevestigen. De minuten gaan knipperen.
4. Druk op de linker- of rechterknop om de minuten in te stellen.
5. Houd de rechterknop ingedrukt om de instelling te bevestigen.

### 5.2.4 De 24- of 12-uursklok instellen



1. Houd de rechterknop ingedrukt ter bevestiging dat u de instelling wilt aanpassen. "On" of "Off" gaat knipperen.
2. Druk op de linker- of rechterknop om te schakelen tussen 'On' [12-uurs] en 'Off' [24-uurs].
3. Houd de rechterknop ingedrukt om de instelling te bevestigen.

Deze instelling heeft gevolgen voor de weergave van de datum (zie onder).

### 5.2.5 De datum instellen

Datum: Dag/maand/jaar (24-uurs)



Datum: Maand/dag/jaar (12-uurs)



1. Houd de rechterknop ingedrukt ter bevestiging dat u de datum wilt aanpassen. De dag (of maand) gaat knipperen.
2. Druk op de linker- of rechterknop om de dag (of maand) in te stellen.
3. Houd de rechterknop ingedrukt om de instelling te bevestigen. De maand (of dag) gaat knipperen.
4. Druk op de linker- of rechterknop om de maand (of dag) in te stellen.
5. Houd de rechterknop ingedrukt om de instelling te bevestigen. Het jaar gaat knipperen.
6. Druk op de linker- of rechterknop om het jaar in te stellen.
7. Houd de rechterknop ingedrukt om de instelling te bevestigen.

### 5.2.6 Het geluid aan- en uitzetten

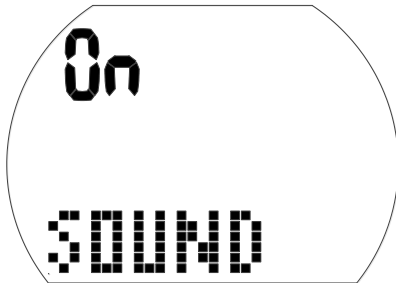

#### WAARSCHUWING

Als u het geluid uitzet, wordt de zoemer uitgeschakeld. U krijgt geen akoestische alarmmeldingen en waarschuwingen. Zonder akoestische waarschuwingen bestaat de kans dat u in een gevaarlijke situatie belandt met mogelijk de dood of ernstig letsel tot gevolg. U bent zelf volledig verantwoordelijk wanneer u het geluid uitzet.

- Houd de rechterknop ingedrukt ter bevestiging dat u de instelling wilt aanpassen.  
'On', 'Off', 'Alr' of 'Att' begint te knipperen.  
In het geval van 'On' zijn alle geluiden geactiveerd, ook het geluid wanneer u op een knop drukt.  
'Off' is de stille modus, zonder enig geluid.  
Bij 'Alr' zijn de geluiden van een alarmmelding geactiveerd.  
Bij 'Att' zijn de geluiden bij alarm en waarschuwingen geactiveerd.
- Druk op de linker- of rechterknop om te schakelen tussen de opties.
- Houd de rechterknop ingedrukt om de instelling te bevestigen.  
Indien u "Off" [uit] heeft geselecteerd, verschijnen "Code" en "000".
- Druk op de linker- of rechterknop om het eerste getal te wijzigen. Houd de rechterknop ingedrukt om dit te bevestigen.
- Herhaal stap 4 voor de volgende 2 getallen. Als de code juist is, wordt het geluid uitgeschakeld. De code: 313

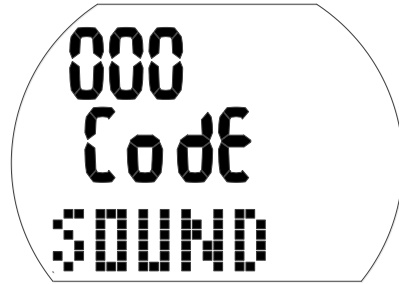

**OPMERKING:** Wanneer u het geluid uitzet, is dit ook van toepassing op functies boven water (hoogte-alarm en verandering van hoogteklaas).

### 5.2.7 De batterijspanning controleren

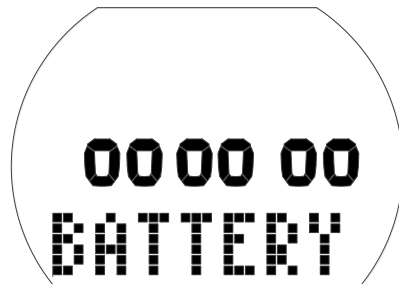

De batterijspanning wordt in dit menu getoond. Een nieuwe batterij wordt aangegeven met 6 nullen. Hoe minder spanning de batterij heeft, des te minder nullen u ziet:



Meer informatie over batterijspanning vindt u in hoofdstuk: **Systeem en bediening**, sectie: **De batterijspanning controleren**.



## 6. KOPPELEN MET WINDOWS/MAC EN APPS

### 6.1 Inleiding tot SCUBAPRO LogTRAK

LogTRAK is de software die communicatie tussen de Aladin One en een pc met Windows, een Mac, Android- en Apple-apparaten mogelijk maakt.

Als u van deze mogelijkheden gebruik wilt maken, moet u een verbinding tussen de pc en de Aladin One met Bluetooth tot stand te brengen.

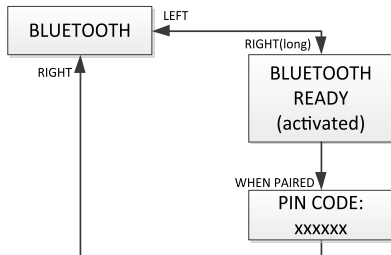

De communicatie starten:

- Als de pc/Mac Bluetooth heeft, schakelt u dit in.
  - Als de pc/Mac geen Bluetooth heeft, steekt u een geschikte dongle in de pc/Mac.
- Start LogTRAK op de pc/Mac.
  - Selecteer Bluetooth.  
(Extras > Options > Download)  
Selecteer Bluetooth.
- Zet de Aladin One aan.
- Druk op de rechterknop om het Bluetooth-menu te openen.

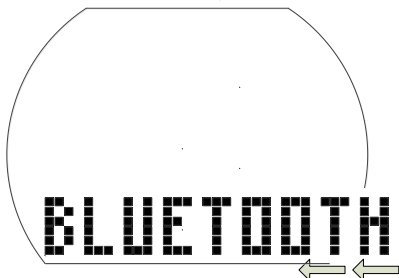

- Houd de rechterknop ingedrukt om Bluetooth te activeren.

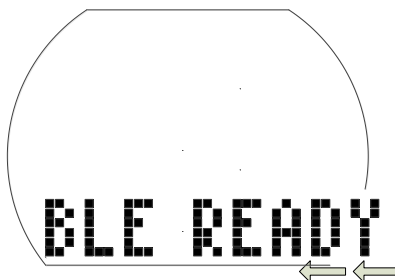

- Zodra de verbinding tussen uw pc/Mac en de Aladin One tot stand is gebracht, toont de Aladin One een 6-cijferige pincode.

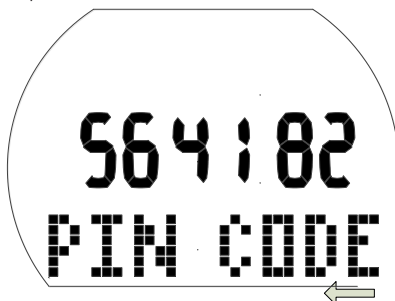

- Voer deze code in op de pc/Mac. De verbinding tussen beide apparaten is gereed.

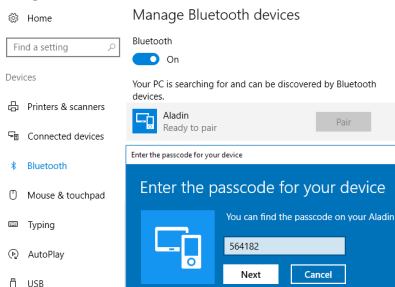

#### Duikprofielen downloaden

Selecteer in LogTRAK Dive > Download Dives [Duik > Duiken downloaden] om het logboek van de Aladin One over te zetten naar de pc/Mac.

Er zijn drie weergaven, elk voor een specifiek onderdeel van uw logboek:

**Profiel** - de gegevens van de duik worden grafisch weergegeven.



**Gegevens** van de duik, waar u bijvoorbeeld informatie over uw apparatuur of fles kunt bewerken.

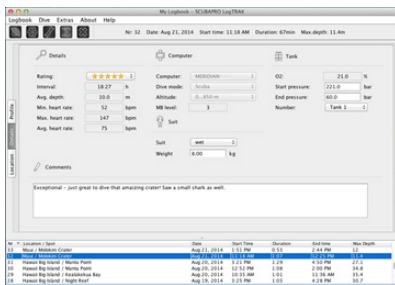

**Locatie** - de duiklocatie wordt op een wereldkaart weergegeven.

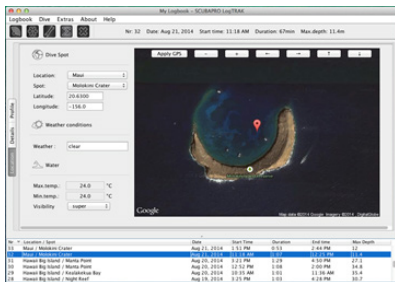

Aan de linkerkant van het hoofdscherm kunt u de weergave kiezen.

## 6.2 Waarschuwingen/instellingen van de Aladin One wijzigen en informatie over de computer bekijken

Wanneer u Extras -> Read Dive Computer settings [Tools -> Instellingen duikcomputer uitlezen] selecteert, kunt u naar keuze waarschuwingen in- en uitschakelen die niet via de menu's in de Aladin One kunnen worden in- en uitgeschakeld.



Onder waarschuwingen en alarmmeldingen leest u meer over de aanpassingen die mogelijk zijn op de Aladin One.

U kunt ook de meeteenheden wijzigen van het metrische stelsel naar het Engelse stelsel en andersom. Selecteer Extras > Options > Measurement Units [Tools > Opties > meeteenheden]:



## 7. DE ALADIN ONE VERZORGEN

### 7.1 Technische informatie

Hoogtebereik:

met decompressie: van zeeniveau tot circa 4000 m/13300 ft.

Zonder decompressie boven ongeveer 4000 meter: automatische overschakeling naar dieptemetermodus (onbeperkt).

Maximale diepte:

120 m/394 ft; resolutie is 0,1 meter tot 99,9 meter en 1 meter op diepten van 100 meter of meer. In feet is de resolutie altijd 1 foot. Nauwkeurigheid blijft binnen 2% ±0,3m/1 ft.

Bereik decompressieberekeningen:  
0,8 tot 120 m

Maximale omgevingsdruk:  
13 bar

Klok:

Quartz uurwerk, tijd, datum, weergave van duiktijd tot 199 minuten

Percentage zuurstof:  
Instelbaar tussen 21% en 50%.

Gebruikstemperatuur:  
-10 C tot +50 C

Voeding:  
CR2450 lithium batterij

Levensduur van de batterij:  
naar schatting 2 jaar of 300 duiken, welke zich het eerst voordoet. De daadwerkelijke levensduur van de batterij hangt samen met het aantal duiken per jaar, de duur van de duiken, de watertemperatuur en het gebruik van de displayverlichting.

## 7.2 Onderhoud

De dieptemeting van de Aladin One moet om de 2 jaar gecontroleerd worden. Dit kan een Authorized SCUBAPRO Dealer voor u doen. Verder is de Aladin One praktisch onderhoudsvrij. U hoeft de computer na de duik alleen maar goed af te spoelen met schoon leidingwater en wanneer nodig, de batterijen te vervangen. Ter voorkoming van eventuele problemen met de Aladin One geven wij u het volgende advies zodat u jarenlang plezier van uw computer zult hebben:

- Laat de Aladin One niet vallen en stoot hem nergens tegenaan.
- Stel de Aladin One niet bloot aan intens, direct zonlicht.
- Berg de Aladin One niet op in een luchtdichte ruimte, zorg altijd voor voldoende ventilatie.
- Als er problemen zijn met de watercontacten, reinig de Aladin One dan met water en zeep en laat hem goed drogen. Gebruik geen siliconenvet op de watercontacten!
- Reinig de Aladin One niet met vloeistoffen die oplosmiddelen bevatten.
- Controleer vóór iedere duik de batterijspanning
- Vervang de batterij zodra u wordt gewaarschuwd dat de batterij bijna leeg is
- Lever de Aladin One in bij een Authorized SCUBAPRO Dealer zodra u een foutmelding op het display krijgt.

### 7.2.1 De batterij verwisselen

(gebruik uitsluitend de originele SCUBAPRO batterijset met o-ring)

De batterijwissel moet zorgvuldig gebeuren - er mag geen water in de computer komen. De garantie dekt geen schade als gevolg van het onjuist verwisselen van de batterij.

### ⚠ WAARSCHUWING

**Raak nooit met blote vingers het metalen oppervlak van de batterij aan. De 2 polen van de batterij mogen nooit worden kortgesloten.**

### ⚠ WAARSCHUWING

- Een lekkend batterijklepje kan ertoe leiden dat de Aladin One onherstelbaar defect raakt omdat er water in komt, of dat de Aladin One onverwacht uitgeschakeld wordt.
- Open het batterijcompartiment altijd in een droge, schone omgeving.
- Open het batterijcompartiment alleen om de batterij te verwisselen.



Procedure voor het vervangen van batterij

1. Maak de Aladin One droog met een zachte doek.
2. Draai het klepje van het batterijcompartiment los met een muntje of het universele gereedschap van SCUBAPRO.
3. Verwijder het klepje.
4. Verwijder voorzichtig de o-ring. Let op dat u de afdichtende vlakken niet beschadigt.
5. Verwijder de batterij. Raak de contacten niet aan.
6. Plaats altijd een nieuwe o-ring als u de batterij vervangt, en gooi de oude o-ring weg. Controleer of de nieuwe o-ring in

goede staat is en of o-ring, de gleuf waar de o-ring in komt, en de afdichtende vlakken vrij van stof en vuil zijn. Indien nodig reinigt u de delen met een zachte doek. Plaats de o-ring in de gleuf van het klepje van het batterijcompartiment.

### ⚠ WAARSCHUWING

Als u watersporen of beschadiging van de o-ring constateert, gebruik de Aladin One dan niet meer. Breng deze eerst voor controle naar een Authorized SCUBAPRO Dealer.

### ⚠ WAARSCHUWING

7. Gebruik uitsluitend de originele o-ring van SCUBAPRO. De o-ring heeft een tefloncoating en hoeft niet te worden ingevet.
8. Vet de o-ring niet in want door het vet zal het klepje van het batterijcompartiment chemisch worden aangetast.

### ⚠ WAARSCHUWING

9. Controleer de polariteit van de batterij voordat u deze in de computer plaatst. De Aladin One kan beschadigd raken als u de batterij niet in de juiste richting plaatst. Zorg dat de '+' naar buiten wijst. Zodra de batterij is geplaatst, voert de Aladin One een automatische test uit (8 seconden) en klinkt er een kort piepsignaal.



### ⚠ WAARSCHUWING

10. Het klepje van het batterijcompartiment mag met een afwijking van  $\pm 120^\circ$  worden geplaatst. Druk het klepje goed omlaag en draai het met de klok mee totdat de 2 rondjes op gelijke hoogte zitten. De rondjes geven de positie van het klepje aan. Indien u het klepje niet verder kunt draaien en de rondjes nog niet op gelijke hoogte zitten, is de computer mogelijk niet waterdicht afgesloten. Draait u toch verder, dan kan het klepje breken. Schade als gevolg van het onjuist plaatsen van het klepje van het batterijcompartiment valt niet onder de garantie.
11. Schakel de Aladin One in om deze te controleren.

☞ *OPMERKING: Bescherm het milieu en lever de batterijen als klein chemisch afval in.*

## 8. APPENDIX

### 8.1 Garantie

Op de Aladin One zit 2 jaar garantie op materiaal- en fabricagefouten. De garantie is uitsluitend van kracht als de duikcomputer is gekocht bij een Authorized SCUBAPRO Dealer. Reparatie aan c.q. vervanging van de duikcomputer verlengt de garantietermijn niet.

Fouten of defecten aan de computer door onderstaande oorzaken vallen niet onder de garantie:

- Overmatige slijtage.
- Invloeden van buitenaf, bijvoorbeeld transportschade, schade als gevolg van stoten en schokken, weersinvloeden of andere natuurlijke fenomenen.
- Service of reparatie aan of het openen van de computer door een persoon die hiertoe geen toestemming heeft van de fabrikant.
- Druktesten die niet in water worden uitgevoerd.
- Duikongevallen.
- Onjuiste plaatsing van de batterijklep.

In landen van de Europese Unie valt de garantie op dit product onder de Europese wetgeving die in iedere lidstaat van de EU van kracht is.

Als u aanspraak maakt op garantie, moet u het product samen met het gedateerde bewijs van aankoop inleveren bij een Authorized SCUBAPRO Dealer. Kijk op [www.scubapro.com](http://www.scubapro.com) waar de dealer bij u in de buurt zit.



Uw duikinstrumenten zijn gemaakt van onderdelen van hoge kwaliteit die gerecycled en opnieuw gebruikt kunnen worden. Maar als deze componenten niet conform de regelgeving inzake afgedankte elektrische en elektronische apparatuur worden afgevoerd, is dit in alle waarschijnlijkheid schadelijk voor het milieu en/of de gezondheid. Gebruikers die in de Europese Unie wonen, kunnen het milieu en de gezondheid beschermen door oude producten aan te bieden bij een afvalpunt in hun omgeving in overeenstemming met Europese Richtlijn 2012/19/EU. Afvalpunten worden voornamelijk verzorgd door een aantal distributeurs van de producten en de gemeente. Producten met het recyclingsymbool mogen niet worden weggegooid bij het normale huisvuil.

## 8.2 Verklarende woordenlijst

AVG:	Gemiddelde diepte, berekend vanaf het begin van de duik of vanaf het moment van resetten.
CNS O <sub>2</sub> :	Zuurstofvergiftiging van het centrale zenuwstelsel [CNS].
Desat:	desaturatietijd of reststikstof tijd. De tijd die het lichaam nodig heeft om de stikstof die tijdens de duik werd opgenomen, weer af te geven.
Duiktijd:	De tijd die wordt doorgebracht dieper dan 0,8 meter.
Gas:	Het hoofdgas dat is ingesteld voor het ZH-L16 ADT MB-algoritme.
INT:	Oppervlakte-interval. De tijd die verstreken sinds het einde van uw laatste duik.
Lokale tijd:	het tijdstip ter plaatse.
Maximale diepte:	De maximale diepte die tijdens de duik wordt bereikt.
MB:	Microbel. Microbellen zijn kleine belletjes die tijdens en na een duik in het lichaam van een duiker kunnen worden opgebouwd.
MOD:	Maximale duikdiepte [Maximum Operating Depth]. De diepte waarop de partiële zuurstofdruk (ppO <sub>2</sub> ) het maximaal toegestane niveau (ppO <sub>2</sub> max) bereikt. Als u dieper gaat dan de MOD, wordt u blootgesteld aan een onveilig (ppO <sub>2</sub> )-niveau.
Nitrox:	Een ademmengsel dat bestaat uit zuurstof en stikstof, met een zuurstofgehalte van 22% of hoger. In deze handleiding wordt lucht beschouwd als een speciaal soort nitrox.
No Fly:	De tijd die u minimaal moet wachten voordat u gaat vliegen, ook het vliegverbod genoemd.
Nultijd:	De tijd die u op de huidige diepte kunt blijven om een directe opstijging naar de oppervlakte zonder dat u één of meer decompressiestops moet maken.
O <sub>2</sub> :	Zuurstof.
%O <sub>2</sub> :	Het zuurstofpercentage waarop de duikcomputer alle berekeningen baseert.
ppO <sub>2</sub> :	Partiële zuurstofdruk. Dit is de zuurstofdruk in het ademmengsel. Deze druk wordt berekend aan de hand van diepte en zuurstofpercentage. Een ppO <sub>2</sub> boven 1,6 bar wordt als gevaarlijk beschouwd.
ppO <sub>2</sub> max:	De maximaal toegestane waarde van ppO <sub>2</sub> . Samen met het zuurstofpercentage is deze waarde bepalend voor de MOD.
Drukken:	Op een knop drukken en deze direct weer loslaten.
Ingedrukt houden:	Een knop indrukken en één seconde vasthouden voordat u deze weer loslaat.
SOS-modus:	Het resultaat van een duik waarbij u de verplichte decompressiestops niet heeft gerespecteerd.
Stopwatch:	Een stopwatch om de duur van bepaalde stappen van de duik te meten.
UTC:	Universal Time Coordinated. Betreft het wijzigen van tijdzones wanneer u op reis bent.

### 8.3 Index

Batterij	9, 32, 35
Bergmeren	21
CNS O <sub>2</sub>	5, 15, 17, 17, 20, 23, 38
Datum	31
Displayverlichting activeren	10
Displayverlichting	7, 10
Duiken op hoogte	21
Duikplanner	22
Eenheden	29
Klokinstellingen	30, 11
Knoppen	7
Logboek	10, 11, 16, 19, 20, 21, 24, 33,
LogTRAK	6, 11, 13, 26, 30, 33
Microbellen	8, 16, 19, 20, 23, 38
MOD	12, 14, 16, 22, 38, 26
Nitrox resetten	27
Nitrox	12, 26, 38
Onderhoud	35
Oppervlakte-interval	8, 20, 38
Opstijgsnelheid	16
Partiële zuurstofdruk	12, 16
Pc-interface	33
PpO <sub>2</sub> max	16, 12, 13, 26, 38
Reststikstof	5, 8
Reststikstoftijd resetten	25, 26, 29
SOS-modus	11, 19, 38
Stille modus	30, 32
Stopwatch	38
Technische informatie	34
Tijdstip	7, 8
Tijdzone	38, 30
Timer voor de veiligheidsstop	7, 19, 28
UTC	30, 38
Vliegen na de duik	20, 29, 38
Vliegverbod (NO-FLY)	38
Waarschuwing klok	11
Waarschuwing niet-duiken	20, 22, 25
Waarschuwingen	13, 34
Watercontact	7
Watertype	22, 26, 28
Wekker	11
Zuurstofpercentage	35, 38, 12