



**Manuale d'uso  
di Aladin One  
(Matrix)**



**deep down you want the best**

[scubapro.com](http://scubapro.com)

## COMPUTER SUBACQUEO ALADIN ONE - PROGETTATO DA INGEGNERI SUBACQUEI

SCUBAPRO da il benvenuto agli utenti nel proprio settore dei computer subacquei e li ringrazia per l'acquisto di Aladin One, un compagno straordinario per ogni attività subacquea. Questo manuale fornisce un facile accesso alla tecnologia all'avanguardia di SCUBAPRO e alle caratteristiche e funzioni principali di Aladin One. Se si desiderano maggiori informazioni sulle attrezzature subacquee SCUBAPRO, si prega di visitare il sito [www.scubapro.com](http://www.scubapro.com)



### ⚠ IMPORTANTE

Prima di utilizzare Aladin One SCUBAPRO, leggere attentamente l'opuscolo **Leggere prima dell'uso** accluso alla confezione.

### ⚠ ATTENZIONE

- Aladin One ha una profondità operativa massima di 120 m / 394 ft.
- Se tale profondità viene superata, nel relativo campo compare il simbolo “---” e l'algoritmo di decompressione non effettua calcoli corretti.
- Immersioni a pressioni parziali di ossigeno superiori a 1,6 bar (corrispondenti a una profondità di 67 m/220 ft quando si respira aria compressa) sono estremamente pericolose e potrebbero condurre a lesioni gravi o mortali.

### ⚠ ATTENZIONE

- Aladin One viene consegnato in modalità di riposo con il display spento. È necessario attivarlo tenendo premuto il pulsante sinistro o destro prima della prima immersione. Aladin One non avvia la modalità Immersione o può indicare un valore di profondità errato se l'attivazione non viene eseguita prima dell'immersione.



Lo strumento per immersione Aladin One è conforme alla direttiva 2014/30/UE dell'Unione europea.

**Standard EN 13319: 2000**

Lo strumento per immersione Aladin One è inoltre conforme alla norma EN 13319: 2000 (EN 13319: 2000 - Profondimetri e strumenti combinati per la misurazione di profondità e tempo - Requisiti di sicurezza e funzionalità, metodi di verifica.

# INDICE GENERALE

<b>1. INTRODUZIONE .....</b>	<b>5</b>
1.1 Sicurezza d'impiego .....	5
1.2 Guida di riferimento rapido del layout del display .....	5
<b>2. SISTEMA E FUNZIONAMENTO .....</b>	<b>6</b>
2.1 Descrizione del sistema .....	6
2.2 Funzionamento .....	6
2.2.1 Pulsanti .....	7
2.2.2 Contatti bagnati .....	7
2.2.3 Accensione del display .....	7
2.2.4 Navigazione su Aladin One in superficie .....	8
2.2.5 Controllo del tempo di desaturazione .....	8
2.2.6 Controllo dell'intervallo di superficie .....	8
2.2.7 Controllo del livello della batteria .....	9
2.2.8 Attivazione della retroilluminazione .....	10
2.2.9 Spegnimento del display .....	10
2.2.10 Sveglia .....	10
2.3 Modalità SOS .....	11
<b>3. IMMERGERSI CON ALADIN ONE .....</b>	<b>11</b>
3.1 Terminologia/Simboli .....	11
3.1.1 Terminologia generale/ Display durante la fase in curva di sicurezza .....	11
3.1.2 Display durante la fase di decompressione .....	12
3.1.3 Informazioni Nitrox (informazioni O <sub>2</sub> ) .....	12
3.2 Messaggi di attenzione e allarmi .....	12
3.2.1 Messaggi di attenzione .....	13
3.2.2 Allarmi .....	13
3.3 Preparazione all'immersione .....	13
3.3.1 Controllo delle funzioni .....	13
3.3.2 Impostazione della miscela e della ppO <sub>2</sub> max .....	13
3.4 Funzioni durante l'immersione .....	14
3.4.1 Schermate alternative .....	14
3.4.2 Tempo di immersione .....	14
3.4.3 Profondità attuale/% di O <sub>2</sub> della miscela .....	15
3.4.4 Profondità massima/Temperatura .....	15
3.4.5 Raggiungimento della profondità massima impostata .....	15
3.4.6 Velocità di risalita .....	15
3.4.7 Pressione parziale di ossigeno (ppO <sub>2</sub> max)/ Massima profondità operativa (MOD) .....	16
3.4.8 Tossicità da ossigeno (CNS O <sub>2</sub> %) .....	17
3.4.9 Informazioni relative alla decompressione .....	17
3.4.10 Valori di decompressione .....	18
3.4.11 Tempo totale di risalita .....	19
3.4.12 Timer sosta di sicurezza .....	19
3.5 Funzioni durante l'immersione .....	19
3.5.1 Fine immersione .....	19
3.5.2 Tempo di desaturazione, tempo di non volo e avvertenza di non immergersi .....	20
3.6 Immergersi nei laghi di montagna .....	21
3.6.1 Classi di altitudine .....	21
3.6.2 Altitudine proibita .....	21
3.6.3 Immersioni con decompressione nei laghi di montagna .....	21

<b>4. Funzioni in superficie .....</b>	<b>22</b>
4.1 PIANIFICATORE DI IMMERSIONE .....	22
4.1.1 Pianificazione di un'immersione in curva di sicurezza .....	22
4.1.2 Pianificazione di un'immersione con decompressione .....	23
4.1.3 Uscita dal menu del pianificatore di immersione .....	23
4.2 LOGBOOK .....	24
4.2.1 Panoramica .....	24
4.2.2 Funzionamento .....	24
4.2.2.1 Pagina 1 .....	25
4.2.2.2 Pagina 2 .....	25
4.2.2.3 Pagina 3 .....	25
4.2.2.4 Informazioni statistiche (HISTORY [cronologia]) .....	25
<b>5. IMPOSTAZIONI .....</b>	<b>26</b>
5.1 Menu Dive (immersione) .....	26
5.1.1 Menu Gas .....	26
5.1.2 Menu Scuba .....	27
5.1.3 Menu User (utente) .....	29
5.2 Menu Watch (orologio) .....	30
5.2.1 Impostazione dell'orario della sveglia .....	30
5.2.2 Impostazione della differenza UTC (universal time coordinated) .....	31
5.2.3 Modifica dell'ora del giorno .....	31
5.2.4 Impostazione 24 h o AM/PM .....	31
5.2.5 Modifica della data .....	31
5.2.6 Attivazione e disattivazione dei suoni .....	32
5.2.7 Controllo del livello della batteria .....	33
<b>6. INTERFACCIAMENTO CON WINDOWS/MAC E APPLICAZIONI .....</b>	<b>33</b>
6.1 Introduzione a SCUBAPRO LogTRAK .....	33
6.2 Modifica delle avvertenze/impostazioni di Aladin One e consultazione delle informazioni del computer subacqueo .....	35
<b>7. PRENDERSI CURA DI ALADIN ONE .....</b>	<b>35</b>
7.1 Dati tecnici .....	35
7.2 Manutenzione .....	35
7.2.1 Sostituzione della batteria .....	36
<b>8. APPENDICE .....</b>	<b>37</b>
8.1 Garanzia .....	37
8.2 Glossario .....	38
8.3 Indice analitico .....	39

# 1. INTRODUZIONE

Il manuale d'uso di Aladin One è suddiviso nei capitoli principali descritti di seguito.

1. Introduzione
2. Sistema e funzionamento
3. Immergersi con Aladin One
4. Funzioni in superficie
5. Impostazioni
6. Interfacciamento con Windows/Mac e applicazioni
7. Prendersi cura di Aladin One
8. Appendice (garanzia, glossario, indice).

## 1.1 Sicurezza d'impiego

I computer subacquei forniscono dati all'utente, tuttavia non includono informazioni in merito a come tali dati dovrebbero essere compresi e applicati. Tali strumenti non possono sostituire il senso comune, pertanto, prima di utilizzare Aladin One, occorre leggere con attenzione il contenuto dell'intero manuale.

## 1.2 Guida di riferimento rapido del layout del display

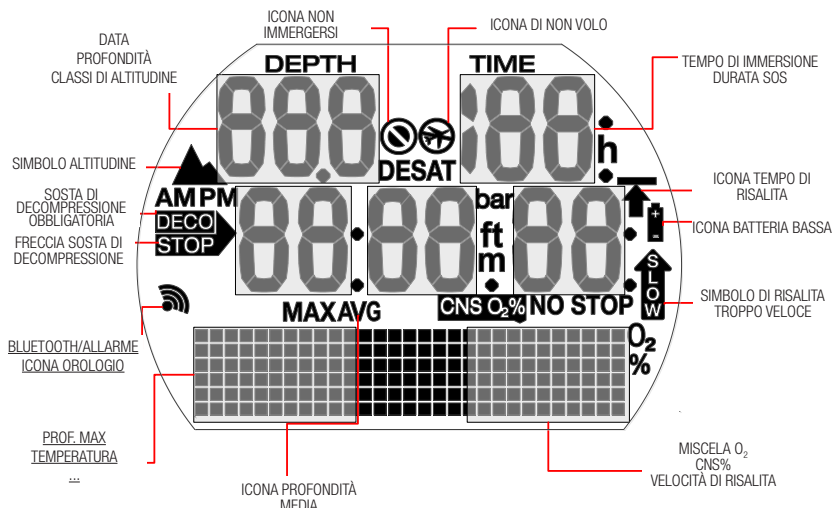

## 2. SISTEMA E FUNZIONAMENTO

### 2.1 Descrizione del sistema

Aladin One visualizza tutti i dati importanti sull'immersione e sulla decompressione e dispone di una memoria per l'archiviazione di tutte le informazioni sull'immersione. Questi dati possono essere trasmessi con un'interfaccia Bluetooth e il software LogTRAK a personal computer Windows o Mac e a dispositivi Android o Apple.

Il software LogTRAK è disponibile sul sito web di SCUBAPRO, sul Play Store Android e sull'App Store iPhone.

### 2.2 Funzionamento

Schema di funzionamento

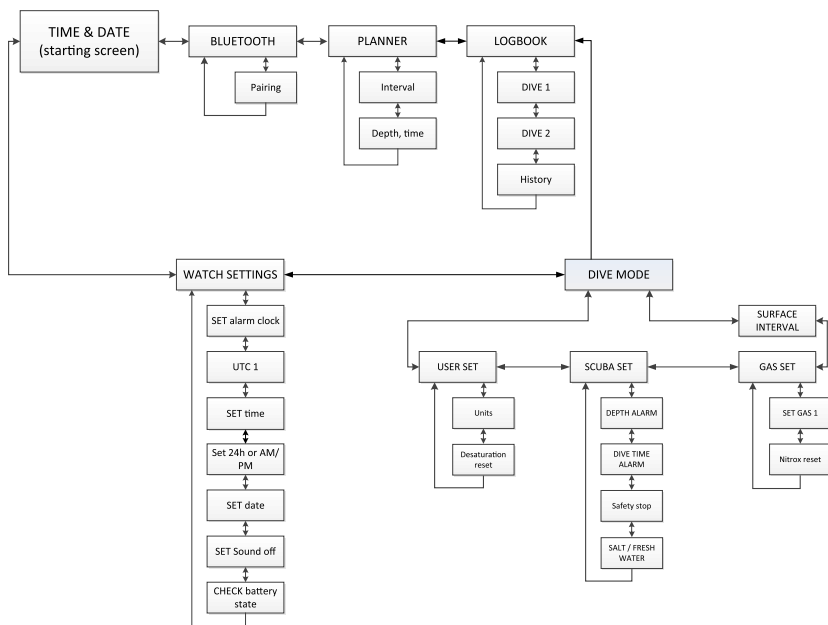

## 2.2.1 Pulsanti

Le funzioni di Aladin One sono accessibili e controllabili con 2 pulsanti. Il funzionamento di questi pulsanti è suddiviso in 2 metodi: “premere” e “tenere premuto” (per 1 secondo), denominato anche “pressione prolungata” sugli schermi dei menu. Ciascun metodo consente di accedere a diverse funzioni del computer.



### In superficie:

**PRESSIONE PROLUNGATA DEL PULSANTE SINISTRO O DESTRO:**

- Accensione di Aladin One (schermata dell'ora del giorno)

**PRESSIONE PROLUNGATA DEL PULSANTE DESTRO:**

- Funziona in modo simile al tasto INVIO su una tastiera.
- Accesso ai sottomenu visualizzati.
- Apertura dell'impostazione visualizzata.
- Conferma della selezione del valore/ impostazione visualizzata.

**PRESSIONE DEL PULSANTE SINISTRO O DESTRO:**

- Scorrimento attraverso i menu.
- Una volta all'interno di un sottomenu o di una serie di impostazioni:
- Aumento (pressione del pulsante destro) o diminuzione (pressione del pulsante sinistro) del valore o impostazione indicata.

**PRESSIONE PROLUNGATA DEL PULSANTE SINISTRO:**

- Attiva la retroilluminazione nella schermata dell'ora del giorno.
- Passa all'ultimo livello o impostazione sulla funzione o menu attuale.

**PRESSIONE PROLUNGATA DI ENTRAMBI I PULSANTI:**

- Uscita dalla funzione o menu attuale e ritorno alla schermata dell'ora del giorno.
- Dalla schermata dell'ora del giorno, spegnimento di Aladin One.

## Modalità SCUBA:

**PRESSIONE DEL PULSANTE DESTRO:**

- Accesso a schermate alternative.

**PRESSIONE PROLUNGATA DEL PULSANTE SINISTRO:**

- Attivazione della retroilluminazione.

**PRESSIONE DEL PULSANTE SINISTRO:**

- Attivazione del timer sosta di sicurezza (a profondità <5 m /15 ft)

## 2.2.2 Contatti bagnati

Quando ci si immerge, i contatti bagnati attivano Aladin One automaticamente.

## 2.2.3 Accensione del display

Tutti i segmenti accesi:

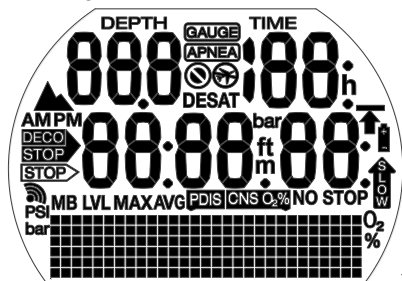

Schermata di avvio con l'ora:

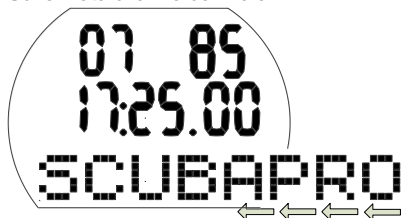

**NOTA:** sulla riga inferiore del display, le parole più lunghe sono a scorrimento. In questo manuale, tale scorrimento è indicato da frecce rivolte verso sinistra lungo la parte inferiore del display.

Schermata dell'ora del giorno:





Aladin One si accende:

- Automaticamente, quando viene immerso in acqua o attivato da un cambiamento della pressione atmosferica.
- Manualmente, tenendo premuto il pulsante sinistro o destro.

Se acceso con il pulsante sinistro, tutti i segmenti del display vengono visualizzati per 5 secondi, dopodiché il display visualizza l'ora del giorno, la data e la scritta a scorrimento SCUBAPRO che viene rapidamente sostituita dal giorno della settimana. Questa schermata viene denominata "ora del giorno".

In tale schermata, se è presente saturazione residua dall'ultima immersione o da un cambiamento di altitudine, Aladin One può visualizzare l'icona di "non volo", l'icona "non immergersi", l'icona di "altitudine" oppure una combinazione delle stesse, secondo la situazione.

 **NOTA:** la maggior parte delle descrizioni di navigazione in questo manuale comincia dalla schermata dell'ora del giorno. In superficie Aladin One ritorna automaticamente a tale schermata.

 **NOTA:** quando Aladin One è in stato di riposo non viene visualizzata alcuna informazione, tuttavia la pressione atmosferica continua ad essere monitorata. Se viene rilevato un cambiamento della classe di altitudine, Aladin One si accende automaticamente per 3 minuti.

 **NOTA:** in assenza di attività, la schermata di Aladin One torna automaticamente all'ora del giorno e, dopo 3 minuti, il computer si spegne.

## 2.2.4 Navigazione su Aladin One in superficie

Iniziando dalla schermata dell'ora del giorno è possibile accedere a differenti menu.

## 2.2.5 Controllo del tempo di desaturazione

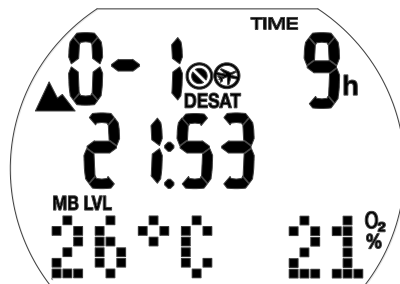

Dalla schermata dell'ora del giorno, è possibile controllare il tempo di desaturazione\* tenendo premuto il pulsante destro. Il tempo di desaturazione è determinato dalla tossicità da ossigeno, dalla saturazione di azoto o dalla regressione delle microbolle, a seconda di quale di tali fattori richieda il tempo più lungo.

\*Il tempo di desaturazione è visualizzato solo se è presente saturazione residua dall'ultima immersione o un cambiamento di altitudine.

### ATTENZIONE

Per i calcoli della desaturazione e del tempo di non volo, si presume che il subacqueo respiri aria quando si trova in superficie.

## 2.2.6 Controllo dell'intervallo di superficie



Dalla schermata dell'ora del giorno è possibile controllare l'intervallo di superficie con una pressione prolungata del pulsante destro (che consente di passare direttamente al menu di immersione) seguita da un'altra pressione prolungata (che consente di passare all'intervallo di superficie).



L'intervallo di superficie corrisponde al tempo trascorso dalla fine dell'ultima immersione ed è visualizzato finché è presente saturazione residua.

### 2.2.7 Controllo del livello della batteria



Dalla schermata dell'ora del giorno è possibile controllare la condizione della batteria premendo il pulsante

sinistro o destro per scorrere fino al menu dell'orologio. Con una pressione prolungata del pulsante destro si accede alle impostazioni dell'orologio, quindi, premendo il pulsante destro 6 volte si scorre fino alla schermata del livello della batteria, che mostra la carica residua della batteria CR2450. Una batteria nuova è indicata da 6 zeri.

Sebbene Aladin One monitori periodicamente il livello della batteria, è possibile eseguirne il controllo manualmente con una pressione prolungata del pulsante destro da questa schermata.

L'algoritmo intelligente di estensione della durata della batteria di Aladin One limita alcune funzioni quando questa è vicina all'esaurimento. Consultare la tabella sottostante in merito al livello della batteria e alle corrispondenti limitazioni delle funzioni.

Indicatore sulla schermata del livello della batteria	In altre schermate	Livello della batteria	Limitazione delle funzioni
000000		Batteria nuova	nessuna
_00000		Batteria OK per l'immersione	nessuna
__0000		Batteria OK per l'immersione	nessuna
___000	Simbolo della batteria	Batteria scarica, sostituirla	<b>Retroilluminazione non operativa</b>
____00	Simbolo della batteria lampeggiante, simbolo "non immergersi" (no dive)	Batteria completamente scarica, sostituirla	<b>Allarmi e retroilluminazione non operativi, immersione sconsigliata</b>
_____0	Simbolo della batteria lampeggiante, simbolo "non immergersi" (no dive)	Batteria completamente scarica, sostituirla; Aladin One può essere azzerato in qualsiasi momento e rimanere disattivato	<b><u>Modalità Immersione non consentita, solo l'orologio è attivo. Le impostazioni non possono essere modificate (OFF)</u></b>

☞ *NOTA: la capacità e la tensione della batteria al termine del suo ciclo di durata possono variare a seconda dei produttori. Generalmente, il funzionamento a basse temperature riduce la capacità della batteria. Pertanto, quando l'indicatore della batteria segnala meno di 4 zeri, sostituirla prima di effettuare qualsiasi immersione.*

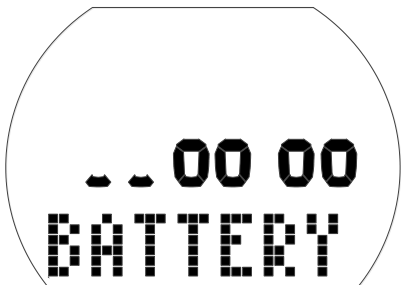

### ⚠ ATTENZIONE

Quando il livello della batteria è molto basso, le impostazioni dell'orologio sono disattivate (il corrispondente menu risulta "OFF")

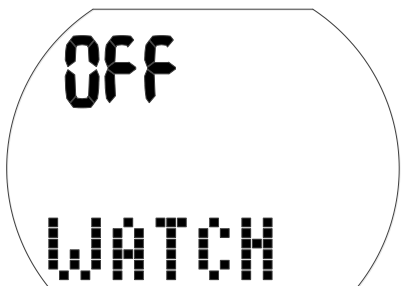

### ⚠ ATTENZIONE

- Se il grafico del livello della batteria indica solo 2 zeri, il simbolo della batteria lampeggia, sia in superficie sia in modalità Immersione, per avvertire l'utente della situazione di pericolo. A questo punto la batteria potrebbe non avere carica sufficiente per terminare l'immersione. In tal caso, gli allarmi acustici e i messaggi di attenzione sono disabilitati, la retroilluminazione è disattivata e si corre il rischio di un malfunzionamento del computer. **Evitare che la batteria raggiunga questo livello!**

- Quando appare il simbolo della batteria fisso (3 zeri), sostituirla.

☞ *NOTA: le informazioni del logbook non vanno perdute neppure quando la batteria viene rimossa per un tempo prolungato.*

## 2.2.8 Attivazione della retroilluminazione

Il display di Aladin One può essere illuminato sia in superficie sia sott'acqua. La retroilluminazione può essere attivata con una pressione prolungata del pulsante sinistro. La luce si spegne automaticamente dopo 6 secondi.

☞ *NOTA: l'attivazione ripetuta della retroilluminazione riduce la durata della batteria.*

☞ *NOTA: Aladin One monitora il livello della batteria durante ogni immersione e, se l'energia disponibile scende sotto la soglia di avvertenza, disattiva automaticamente la retroilluminazione per evitare lo spegnimento del computer.*

## 2.2.9 Spegnimento del display

Dalla schermata dell'ora del giorno, è possibile spegnere Aladin One tenendo premuti entrambi i pulsanti contemporaneamente. In superficie, Aladin One si spegne automaticamente dopo 3 minuti di non utilizzo.

## 2.2.10 Sveglia

Il tono acustico della sveglia funziona solo in superficie.

Quando la sveglia è impostata su "On", la schermata dell'ora del giorno mostra il simbolo di sveglia/trasmmissione.



Quando si attiva l'allarme, questo simbolo lampeggia e vengono emessi speciali bip di attenzione per 30 secondi o finché non si preme un pulsante.

## 2.3 Modalità SOS



Modalità SOS (durata del blocco: 24 ore) e intervallo di superficie dall'immersione

Se si rimane a una profondità superiore a 0,8 metri per oltre 3 minuti senza effettuare la sosta di decompressione prescritta, Aladin One entra automaticamente in modalità SOS dopo l'immersione e resta in tale modalità per 24 ore. L'immersione sarà inserita nel logbook con la dicitura "SOS".

Premere il pulsante destro per visualizzare il simbolo "SOS" (la modalità SOS sarà sbloccata dopo 24 ore).

Durante la modalità SOS, Aladin One non può essere usato per immergersi.

**NOTA:** immergendosi entro 48 ore dal termine della modalità SOS si avranno limiti di non decompressione più brevi o soste di decompressione più lunghe.

### ⚠ ATTENZIONE

- Se non si ricorre ad assistenza medica immediata in seguito alla manifestazione di segni o sintomi di malattia da decompressione dopo un'immersione, possono insorgere lesioni gravi o mortali.
- **NON EFFETTUARE un'immersione come**

trattamento per i sintomi della malattia da decompressione.

- Immergersi in modalità SOS è estremamente pericoloso e richiede l'assunzione della piena responsabilità da parte dell'utente per tale comportamento. In tal caso, SCUBAPRO non si assume alcuna responsabilità.

**NOTA:** un incidente subacqueo può essere analizzato in ogni momento nel logbook e scaricato sul PC mediante l'interfaccia Bluetooth e il software LogTRAK.

## 3. IMMERGERSI CON ALADIN ONE

### 3.1 Terminologia/Simboli

Le informazioni sul display di Aladin One variano secondo il tipo e la fase dell'immersione.

#### 3.1.1 Terminologia generale/ Display durante la fase in curva di sicurezza

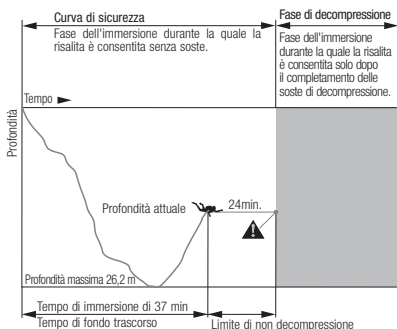
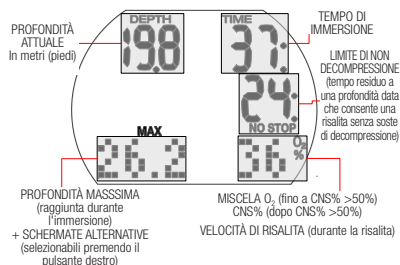

### 3.1.2 Display durante la fase di decompressione

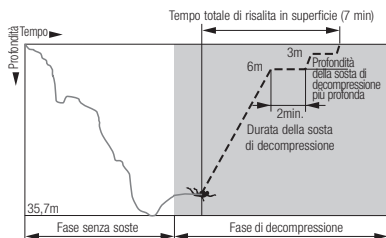
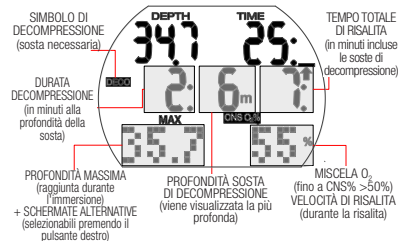

### 3.1.3 Informazioni Nitrox (informazioni O<sub>2</sub>)

Per immersioni ricreative normali con aria compressa, l'azoto è il gas decisivo ai fini del calcolo decompressivo. Durante le immersioni con nitrox, il rischio di tossicità da ossigeno si incrementa in funzione dell'aumento della percentuale di ossigeno e della profondità; ciò può limitare il tempo di immersione e la profondità massima. Aladin One include tali fattori nei calcoli e visualizza le informazioni necessarie.

**Percentuale di ossigeno della miscela O<sub>2</sub>% mix:** la percentuale di ossigeno della miscela nitrox può essere impostata tra 21% (normale aria compressa) e 50% in incrementi dell'1%. La miscela selezionata rappresenta la base per tutti i calcoli.

**Massima pressione parziale di ossigeno consentita ppO<sub>2</sub> max:** maggiore è la percentuale di ossigeno della miscela, minore sarà la profondità alla quale tale valore di pressione parziale di ossigeno viene raggiunto.

La profondità alla quale si raggiunge la ppO<sub>2</sub> max è denominata massima profondità operativa (Maximum Operating Depth, MOD).

Una volta immerse le impostazioni per la miscela, Aladin One visualizza il limite massimo di ppO<sub>2</sub> e la MOD corrispondente.

Aladin One avverte l'utente acusticamente e visivamente quando viene raggiunta la profondità alla quale la ppO<sub>2</sub> tocca il valore massimo consentito.

**NOTA:** l'impostazione predefinita della ppO<sub>2</sub> max è di 1,4 bar. Il valore della ppO<sub>2</sub> max può essere impostato tra 1,0 bar e 1,6 bar dal menu delle impostazioni dei gas. Il valore/allarme CNS O<sub>2</sub>% non è influenzato dall'impostazione di ppO<sub>2</sub> max selezionata.

**Tossicità da ossigeno CNS O<sub>2</sub>%:** con l'aumento della percentuale di ossigeno, la presenza di quest'ultimo nei tessuti, specialmente nel sistema nervoso centrale (Central Nervous System, CNS), diviene importante. Se la pressione parziale di ossigeno supera 0,5 bar, il valore CNS O<sub>2</sub> aumenta; se la pressione parziale di ossigeno scende sotto 0,5 bar, il valore CNS O<sub>2</sub> diminuisce. Più il valore CNS O<sub>2</sub> si approssima al 100%, più si avvicina il limite in cui possono verificarsi effetti di tossicità da ossigeno.

Durante l'immersione, la profondità alla quale la ppO<sub>2</sub> raggiunge 0,5 bar secondo le varie miscele comunemente usate è indicata di seguito.

MISCELA	PROFONDITÀ in metri	PROFONDITÀ in piedi
21%	13 m	43 ft
32%	6 m	20 ft
36%	4 m	13 ft

### ⚠ ATTENZIONE

L'immersione con nitrox deve essere effettuata esclusivamente da subacquei esperti sottoposti a un adeguato addestramento da un ente didattico riconosciuto a livello internazionale.

### 3.2 Messaggi di attenzione e allarmi

Aladin One richiama l'attenzione del subacqueo in certe situazioni e lo avverte di pratiche di immersione non sicure. I messaggi di attenzione e gli allarmi sono visivi e/o acustici.

### 3.2.1 Messaggi di attenzione

I messaggi di attenzione sono comunicati visivamente attraverso simboli, lettere o cifre lampeggianti. Inoltre, sott'acqua è possibile ascoltare 2 brevi sequenze acustiche (con un intervallo di 4 secondi) in 2 diverse frequenze.

I messaggi di attenzione sono visualizzati nelle seguenti situazioni:

- Massima profondità operativa/ppO<sub>2</sub> max raggiunta.
- Profondità massima impostata raggiunta.
- Tossicità da ossigeno al 75%.
- Limite di non decompressione inferiore a 3 minuti
- Altitudine proibita (modalità di superficie).
- Inizio decompressione.
- Metà tempo di immersione impostato raggiunta.
- Tempo di immersione impostato raggiunto.

### 3.2.2 Allarmi

Gli allarmi sono emessi visivamente attraverso simboli, lettere o cifre lampeggianti. Inoltre, è possibile ascoltare una sequenza acustica a frequenza unica durante l'intera durata dell'allarme.

Un allarme si verifica nelle seguenti situazioni:

- Tossicità da ossigeno al 100%.
- Decompressione omessa.
- Superamento della velocità di risalita prescritta.
- Allarme di altitudine.
- Allarme batteria bassa (senza segnale acustico): l'icona della batteria compare se la batteria deve essere sostituita.

 **NOTA:** i messaggi acustici di attenzione possono essere disattivati dalla modalità di impostazioni dell'orologio (premendo il pulsante destro 5 volte fino alla schermata dei suoni) o da LogTRAK. In quest'ultimo caso, la disattivazione può essere selettiva o totale.

## ATTENZIONE

Se si disattivano tutti i suoni, non si riceveranno avvertenze acustiche; pertanto sarà possibile incorrere inavvertitamente in situazioni potenzialmente pericolose che possono condurre a lesioni gravi o mortali.

## ATTENZIONE

La mancanza di una tempestiva risposta agli allarmi emessi da Aladin One può condurre a lesioni gravi o mortali.

### 3.3 Preparazione all'immersione

È importante controllare le impostazioni di Aladin One soprattutto prima della prima immersione. Tutte le impostazioni possono essere controllate e modificate direttamente su Aladin One o tramite LogTRAK e un PC.

#### 3.3.1 Controllo delle funzioni

Per controllare il display, accendere Aladin One tenendo premuto il pulsante sinistro. Vengono attivati tutti gli elementi del display? In caso contrario, non usare Aladin One (se si accende Aladin One con il pulsante destro il display di prova non viene visualizzato).

## ATTENZIONE

Controllare sempre la carica della batteria prima di ogni immersione. Consultare il capitolo: **Sistema e funzionamento**, sezione: **Controllo della batteria**.

#### 3.3.2 Impostazione della miscela e della ppO<sub>2</sub> max

Per impostare la miscela, occorre accedere alla schermata di immersione di Aladin One (che visualizza l'ora del giorno, la temperatura e la percentuale del gas):

1. Tenere premuto il pulsante destro per arrivare alla schermata GAS, quindi, tenere premuto lo stesso pulsante ancora una volta per arrivare al menu GAS 1 O<sub>2</sub>.

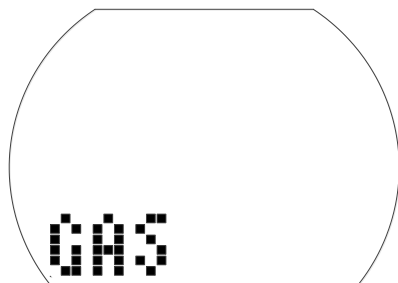

2. Confermare che si desidera modificare la percentuale di ossigeno del gas 1 tenendo premuto il pulsante destro.
3. Premendo il pulsante sinistro o destro, è possibile modificare la percentuale di ossigeno in incrementi dell'1%. Aladin One visualizza la percentuale di ossigeno, il limite di massima pressione parziale (ppO<sub>2</sub> max) e la MOD attuali.
4. Confermare la percentuale selezionata con una pressione prolungata del pulsante destro.
5. In seguito, premendo il pulsante sinistro o destro è possibile modificare la ppO<sub>2</sub> max per la percentuale di ossigeno scelta fino a un minimo di 1,0 bar. Aladin One visualizza ora la MOD corrispondente alla nuova ppO<sub>2</sub> max.
6. Confermare l'impostazione di ppO<sub>2</sub> max con una pressione prolungata del pulsante destro.

☞ *NOTA: in assenza di conferma mediante la pressione prolungata del pulsante destro entro 3 minuti il computer uscirà dalla modalità di selezione e le modifiche non saranno accettate. Il ripristino automatico della % di O<sub>2</sub> della miscela al 21% può essere impostato tra 1 e 48 ore oppure su "no reset" (nessun ripristino) (impostazione predefinita).*

## ⚠ ATTENZIONE

Prima di ogni immersione e dopo aver cambiato la bombola, assicurarsi che le impostazioni relative alla miscela corrispondano a quella effettivamente usata. Un'impostazione errata causerà un calcolo inadeguato dell'immersione da parte di Aladin One. Se la percentuale di ossigeno è impostata con un valore troppo basso, si possono verificare effetti imprevisti di tossicità da ossigeno. Se, invece, il valore impostato è troppo elevato, può sopraggiungere la malattia da decompressione. Le eventuali imprecisioni di calcolo si estendono alle immersioni ripetitive.

## 3.4 Funzioni durante l'immersione

### 3.4.1 Schermate alternative

Premendo il pulsante destro durante l'immersione, è possibile scorrere attraverso le schermate alternative (Max depth > Temperature > Time, Temperature [Profondità massima > Temperatura > Ora, Temperatura]).

Si può tornare alla prima schermata:

- Scorrendo attraverso le schermate con il pulsante destro.
- Senza intraprendere alcuna azione, dopo 5 secondi il display ritorna automaticamente alla schermata originale.

### 3.4.2 Tempo di immersione

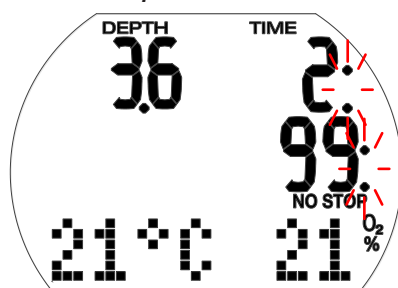

Tutto il tempo trascorso oltre una profondità di 0,8 m è visualizzato come tempo di immersione in minuti. Quello trascorso a una profondità inferiore a 0,8 m è conteggiato come tempo di immersione solo se si scende nuovamente oltre 0,8 m entro 5 minuti.

Mentre viene conteggiato il tempo di immersione, i due punti a destra della cifra lampeggiano con intervalli di 1 secondo.

Il valore massimo visualizzato è 199 minuti. se un'immersione dura più di 199 minuti il conteggio del tempo di immersione ricomincia da 0.

☞ *NOTA: allarme di metà tempo (allarme di ritorno): se è trascorsa metà del tempo massimo impostato, si attiva un segnale acustico e il simbolo  lampeggia per 1 minuto.*

*Quando è trascorso il tempo massimo di immersione impostato, si attiva un allarme acustico e il tempo di immersione inizia a lampeggiare.*

### 3.4.3 Profondità attuale/% di O<sub>2</sub> della miscela

La profondità attuale è fornita con incrementi di 10 cm quando sono impostate le unità di misura metriche e con incrementi di 1 piede quando sono impostate quelle imperiali.

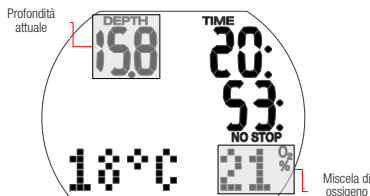

A una profondità inferiore a 0,8 m il display indica " - - - - ".

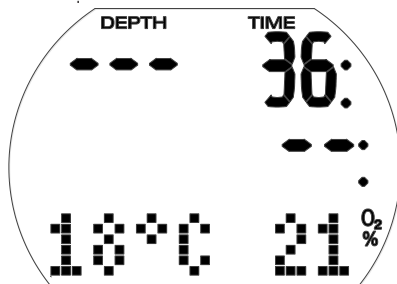

### 3.4.4 Profondità massima/ Temperatura

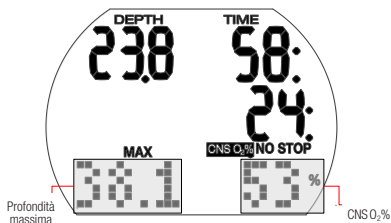

La profondità massima è visualizzata solo se supera quella attuale di oltre 1 m (funzione indicatore del valore massimo). In mancanza della profondità massima, Aladin One visualizza la temperatura.

Finchè il valore CNS O<sub>2</sub>% è inferiore al 50% viene visualizzata in basso a destra la percentuale di O<sub>2</sub> della miscela.

Se il valore di CNS O<sub>2</sub>% supera il 50%, il computer visualizza in basso a destra il valore CNS O<sub>2</sub>%

### 3.4.5 Raggiungimento della profondità massima impostata

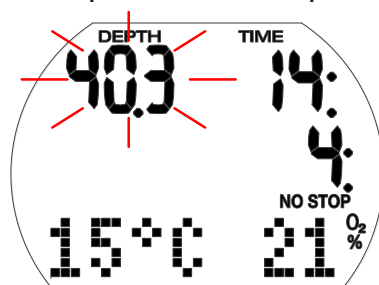

### ⚠ ATTENZIONE

Se viene raggiunta la profondità massima impostata (valore predefinito di 40 m) e l'allarme è attivo, viene emesso il tono acustico e la schermata della profondità lampeggia. Risalire finchè il valore di profondità cessa di lampeggiare.

### 3.4.6 Velocità di risalita

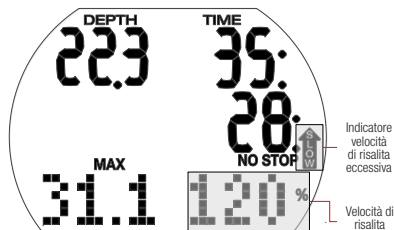

La velocità di risalita ottimale varia in base alla profondità tra 7 e 20 m/min. È visualizzata come percentuale della velocità di risalita variabile di riferimento. Se la velocità di risalita è superiore al 100% del valore impostato, appare la freccia verticale nera con la dicitura "SLOW" (rallentare). Se la velocità di risalita supera il 140%, la freccia comincia a lampeggiare.

Per velocità di risalita del 110% o superiori, Aladin One emette un allarme acustico, l'intensità del quale aumenta in maniera direttamente proporzionale allo scostamento dalla velocità di risalita prescritta.

## ⚠ ATTENZIONE

La velocità di risalita prescritta deve sempre essere osservata. Il superamento di tale velocità può condurre alla formazione di microbolle nella circolazione arteriosa che possono provocare lesioni gravi o mortali a causa della malattia da decompressione.

- In caso di risalita errata, Aladin One può richiedere una sosta di decompressione, anche se si è ancora all'interno della curva di sicurezza, a causa del pericolo di formazione di microbolle.
- Se si supera la velocità di risalita, la durata della decompressione necessaria per la prevenzione delle microbolle può aumentare enormemente.
- Da profondità elevate, una risalita lenta può provocare una ulteriore saturazione dei tessuti e un prolungamento sia della durata della decompressione sia del tempo totale di risalita. Da basse profondità, una risalita lenta può abbreviare la durata della decompressione.
- La schermata della velocità di risalita assume priorità rispetto a quella del valore "CNS O<sub>2</sub>".

Velocità di risalita eccessive per lunghi periodi vengono inserite nel logbook. Le velocità di risalita indicate di seguito corrispondono al valore del 100% su Aladin One.

PROFONDITÀ		VELOCITÀ RISALITA	
m	ft	m/min	ft/min
0	0	7	23
6	20	8	26
12	40	9	29
18	60	10	33
23	75	11	36
27	88	13	43
31	101	15	49
35	115	17	56
39	128	18	59
44	144	19	62
50	164	20	66

### 3.4.7 Pressione parziale di ossigeno (ppO<sub>2</sub> max)/Massima profondità operativa (MOD)

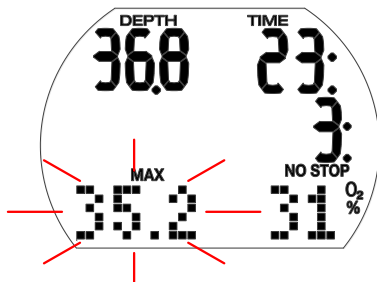

La massima pressione parziale di ossigeno (ppO<sub>2</sub> max), con valore predefinito di 1,4 bar, determina la massima profondità operativa (MOD). L'immersione a profondità superiori alla MOD espone a pressioni parziali di ossigeno più elevate rispetto al livello massimo impostato.

La ppO<sub>2</sub> max e, quindi, la MOD possono essere ridotte manualmente quando si imposta la miscela. Consultare il capitolo: **Impostazioni**, sezione: Menu Gas.

## ⚠ ATTENZIONE

La MOD è una funzione della ppO<sub>2</sub> max e della miscela utilizzata. Se durante l'immersione la MOD viene raggiunta o superata, Aladin One invia un messaggio acustico di attenzione e la MOD è visualizzata (lampeggiante) nell'angolo inferiore sinistro. Se ciò dovesse verificarsi, per ridurre il pericolo di tossicità da ossigeno, risalire a una profondità inferiore rispetto alla MOD visualizzata.

## ⚠ ATTENZIONE

La MOD non dovrebbe essere superata. Ignorare la relativa avvertenza può provocare effetti di tossicità da ossigeno.

### 3.4.8 Tossicità da ossigeno (CNS O<sub>2</sub>%)

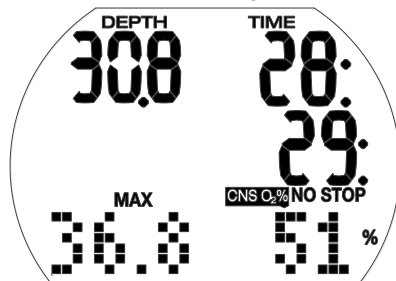



Aladin One calcola la tossicità da ossigeno in base a profondità, tempo e miscela e la visualizza nell'angolo inferiore destro quando il valore è superiore al 50%. La tossicità è espressa con incrementi dell'1% di un valore massimo tollerato («orologio» CNS O<sub>2</sub>).

La dicitura "CNS O<sub>2</sub>" è visualizzata insieme alla percentuale.

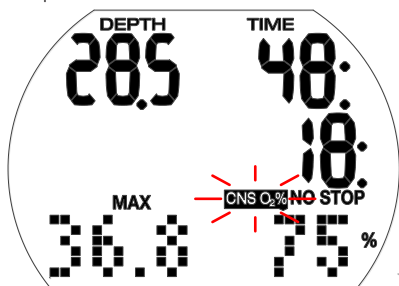

**⚠ ATTENZIONE**

Se la tossicità da ossigeno raggiunge il 75%, si attiva un segnale acustico di attenzione. La dicitura "CNS O<sub>2</sub>%" lampeggia. Risalire a una profondità inferiore per ridurre il carico di ossigeno e valutare la possibilità di concludere l'immersione.

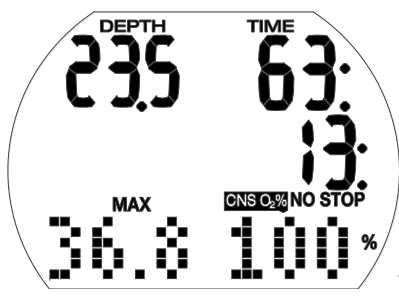

**⚠ ATTENZIONE**

Quando la tossicità da ossigeno raggiunge il 100%, si attiva un allarme acustico ogni 4 secondi. La dicitura "CNS O<sub>2</sub>" e il valore percentuale lampeggiano, indicando il pericolo di tossicità da ossigeno. Iniziare la procedura per terminare l'immersione.

👉 **NOTA:**

- Durante la risalita, se il valore CNS O<sub>2</sub>% non aumenta più (a causa di una minore pressione parziale di ossigeno), l'avvertenza acustica viene soppressa.
- Durante la risalita, la schermata della tossicità da ossigeno è sostituita da quella della velocità di risalita. Se la risalita viene arrestata, la schermata ritorna all'indicazione del valore CNS.
- Aladin One visualizza i valori CNS O<sub>2</sub>% superiori al 199% con 199%.
- I valori CNS O<sub>2</sub>% sono visualizzati su Aladin One solo quando superano il 50%.

**3.4.9 Informazioni relative alla decompressione**

Se non sono necessarie soste di decompressione, vengono visualizzati la dicitura NO STOP e il limite di non decompressione (in minuti).

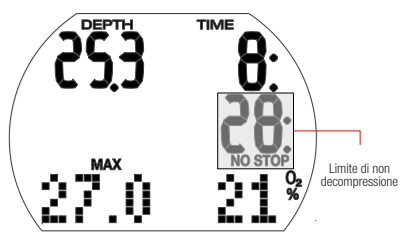

👉 **NOTA:**

- La dicitura NO STOP con il valore "99:" indica un tempo residuo di 99 minuti o superiore.
- Il limite di non decompressione è influenzato dalla temperatura dell'acqua.

**⚠ ATTENZIONE**

Se il limite di non decompressione scende sotto i 3 minuti, si attiva un segnale acustico di attenzione, mentre il valore del limite di non decompressione comincia a lampeggiare. Se il limite di non decompressione è inferiore a 1 minuto, la relativa schermata mostra il valore "0" lampeggiante.

Per evitare un'immersione con decompressione, risalire lentamente finché il limite di non decompressione diventa di 5 minuti o più.

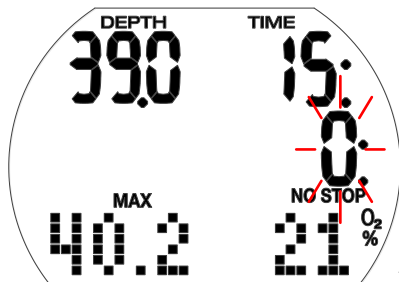

### ⚠ ATTENZIONE

Le immersioni con decompressione richiedono una formazione avanzata da parte di un'organizzazione didattica riconosciuta. Non effettuare immersioni con decompressione senza aver ricevuto l'opportuno addestramento.

#### 3.4.10 Valori di decompressione

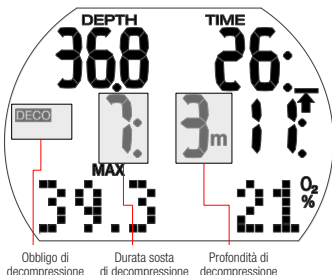

Obbligo di decompressione      Durata sosta di decompressione      Profondità di decompressione

Quando si entra in fase di decompressione, la dicitura "NO STOP" scompare, appare la dicitura "DECO" e viene emesso un bip di attenzione. La freccia "STOP" compare accanto alla dicitura "DECO" quando il subacqueo si trova nell'intervallo di profondità consentito per la decompressione (1,5 m al di sotto della sosta).

Viene visualizzata la prima (più profonda) sosta di decompressione in metri con la relativa durata in minuti. La schermata "7: 3 m" significa che occorre effettuare una sosta di decompressione di 7 minuti alla profondità di 3 m.

Al termine di una sosta di decompressione, viene visualizzata quella successiva (meno profonda).

Al completamento di tutte le soste di decompressione, la dicitura "DECO STOP" scompare e riappare la dicitura "NO STOP" insieme al limite di non decompressione.

Soste di decompressione a profondità superiori a 27 m sono visualizzate come " - - : - - ".

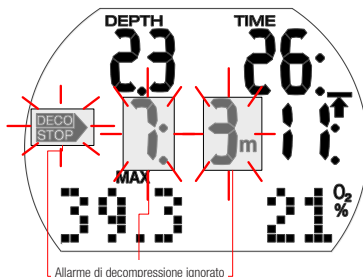

### ⚠ ATTENZIONE

L'allarme di decompressione si attiva se la sosta di decompressione viene omessa. La freccia "DECO STOP", la durata e la profondità della sosta di decompressione cominciano a lampeggiare mentre viene emesso un allarme acustico. Se si omette la relativa sosta, la decompressione può aumentare enormemente a causa della formazione di microbolle. Scendere immediatamente alla profondità della sosta di decompressione prescritta!

Quando si raggiunge la superficie durante l'allarme di decompressione, la freccia "DECO STOP", la durata e la profondità della sosta continuano a lampeggiare per evidenziare il rischio di un incidente da decompressione. Se non si effettua un'azione correttiva, 3 minuti dopo l'immersione viene attivata la modalità SOS. Se la durata totale (cumulativa) dell'allarme di decompressione supera un minuto, l'evento viene inserito nel logbook.

### 3.4.11 Tempo totale di risalita

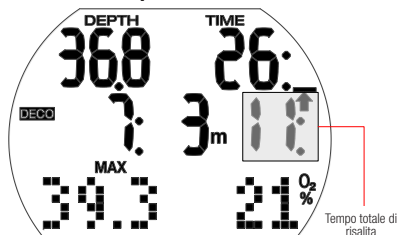

Non appena si rendono necessarie soste di decompressione, Aladin One indica il tempo totale di risalita. Ciò include il tempo di risalita dalla profondità attuale alla superficie, nonché tutte le soste di decompressione obbligatorie.

👉 **NOTA:** il tempo totale di risalita è calcolato in funzione della velocità di risalita prescritta. Se la velocità di risalita osservata non corrisponde a quella ideale (100%), il tempo totale di risalita può essere soggetto a modifiche. Tempi di risalita superiori a 99 minuti sono visualizzati come “--”.

#### ⚠️ ATTENZIONE

In tutte le immersioni con Aladin One effettuare una sosta di sicurezza di almeno tre minuti a 5 m.

### 3.4.12 Timer sosta di sicurezza

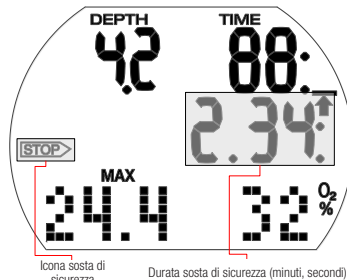

Il timer sosta di sicurezza visualizza il tempo che un subacqueo dovrebbe trascorrere alla profondità della sosta di sicurezza al termine di un'immersione. Si avvia automaticamente a una profondità inferiore a 5 m ed effettua un conto alla rovescia da 3 minuti (predefinito) a zero. Può essere reiniziato manualmente ogni volta che lo si desidera. La durata del timer può essere impostata tra 1 e 5 minuti.

Il timer sosta di sicurezza si attiva nelle seguenti condizioni: profondità <5 m/15 ft, limite di non decompressione pari a 99 min, durata della sosta selezionata (1-5 min) nel menu della modalità Scuba.

È possibile attivare il timer sosta di sicurezza premendo il pulsante sinistro. Il timer inizia il conto alla rovescia. Premendo nuovamente, il timer ricomincia dal valore completo.

Il timer sosta di sicurezza si arresta automaticamente se la profondità supera 6,5 m/21 ft o il limite di non decompressione è inferiore a 99 minuti.

## 3.5 Funzioni durante l'immersione

### 3.5.1 Fine immersione

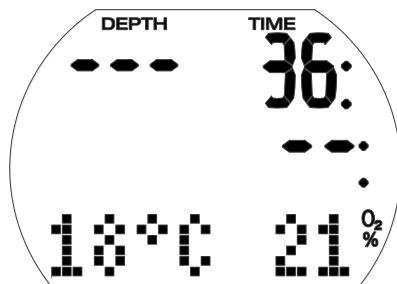

Al raggiungimento della superficie (<0,8 m), Aladin One rimane in modalità Immersione per 5 minuti. Tale lasso di tempo consente l'emersione per brevi momenti allo scopo di orientarsi.

Dopo 5 minuti l'immersione viene chiusa e inserita nel logbook. Il tempo di desaturazione, il tempo di non volo, l'avvertenza di non immergersi (se pertinente), la classe di altitudine attuale e quella proibita sono visualizzati per 3 minuti, trascorsi i quali il computer si spegne.

#### ⚠️ ATTENZIONE

Per i calcoli della desaturazione e del tempo di non volo, si presume che il subacqueo respiri aria quando si trova in superficie.

### 3.5.2 Tempo di desaturazione, tempo di non volo e avvertenza di non immergersi

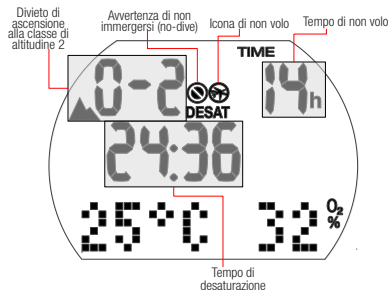

5 minuti dopo un'immersione, Aladin One indica il tempo di desaturazione, il tempo di non volo, l'avvertenza di non immergersi (se pertinente), la classe di altitudine attuale e quella proibita, consultare il capitolo: **Immergersi con Aladin One**, sezione: **Altitudine proibita**.

Il tempo di non volo è il tempo in ore che deve trascorrere prima di poter volare. È visualizzato finché il conto alla rovescia non arriva a 0 ore.

#### ⚠ ATTENZIONE

Prendere un aereo quando Aladin One visualizza l'icona di non volo può condurre a lesioni gravi o mortali a causa della malattia da decompressione.

#### ⚠ ATTENZIONE

Se compare l'avvertenza "non immergersi" ("no-dive") durante l'intervallo di superficie, non si dovrebbero effettuare altre immersioni.

Per controllare l'intervallo di superficie trascorso e la tossicità da ossigeno, tenere premuto il pulsante destro.

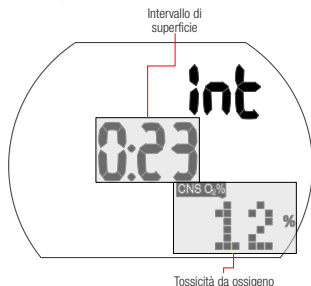

Il tempo di desaturazione è determinato dalla tossicità da ossigeno, dalla saturazione di azoto o dalla regressione delle microbolle, a seconda di quale di tali fattori richieda il tempo più lungo.

#### Avvertenza di non immergersi (no-dive)

Se Aladin One rileva una situazione di maggior rischio (originata dal potenziale accumulo di microbolle da immersioni precedenti o da un livello di CNS O<sub>2</sub> superiore al 40%), visualizza sullo schermo il simbolo di non immergersi ("no-dive").

La durata di tale avvertenza è visibile nel menu del pianificatore di immersione. L'intervallo di superficie minimo visualizzato rappresenta il periodo di tempo che Aladin One raccomanda per ridurre la quantità di microbolle e/o abbassare il livello di CNS O<sub>2</sub> sotto il 40%.

☞ **NOTA:** non effettuare altre immersioni fino a quando l'avvertenza di non immergersi non scompare dallo schermo del computer. Se l'avvertenza è indotta da accumulo di microbolle (in contrapposizione a un valore di CNS O<sub>2</sub> oltre il 40%) e ci si immerge in ogni caso, si avranno limiti di non decompressione più brevi o tempi di decompressione più lunghi. Inoltre, la durata dell'avvertenza di non immergersi può aumentare notevolmente alla fine dell'immersione.

## 3.6 Immergersi nei laghi di montagna

### 3.6.1 Classi di altitudine

Aladin One misura la pressione atmosferica ogni 60 secondi anche quando il display è spento. Se il computer rileva un aumento sufficiente della quota, si accende automaticamente e indica la nuova classe di altitudine (1-4) e il tempo di desaturazione. Quest'ultimo valore segnalato in tale momento si riferisce al tempo di adattamento a quella quota. Se l'immersione comincia entro questo tempo di adattamento, Aladin One la considera ripetitiva, in quanto il corpo è ancora in fase di desaturazione.

L'altitudine è suddivisa in cinque classi, influenzate dalla pressione barometrica. Per questa ragione, le classi di altitudine definite si sovrappongono ai margini. Se si raggiunge un lago di montagna, la classe di altitudine è indicata in superficie (schermata dell'ora del giorno), nel logbook e nel pianificatore di immersione dall'icona di una montagna stilizzata con l'attuale valore della classe. L'altitudine dal livello del mare a circa 1000 m non è indicata. Nel seguente diagramma, si può osservare la suddivisione approssimativa delle classi di altitudine.

Classe di altitudine	Quota	Punto di cambio barometrico	Modalità computer
	4000 m 13120 ft	610 mbar 8.85 psi	GAUGE Nessun dato deco
	3000 m 9840 ft	725 mbar 10.51 psi	SCUBA
	2000 m 6560 ft	815 mbar 11.82 psi	SCUBA
	1000 m 3280 ft	905 mbar 13.13 psi	SCUBA
	0 m 0 ft		SCUBA

### 3.6.2 Altitudine proibita



Divieto di ascesa alle classi di altitudine 3 e 4. Altitudine massima consentita: 2650 m

#### ⚠ ATTENZIONE

In superficie, Aladin One indica, con il numero della relativa classe lampeggiante, l'altitudine alla quale non è possibile salire. Il divieto di ascesa è visualizzato insieme alla classe di altitudine attuale.

Esempio:



ci si trova a 1200 m (classe di altitudine 1) e si può ascendere solo alla classe 2 (2650 m); l'ascesa alla classe di altitudine 3 o 4 è proibita.

#### ⚠ ATTENZIONE

Se viene rilevata l'ascesa a un'altitudine proibita, si attiva un allarme acustico per 1 minuto. Scendere a una quota inferiore.

### 3.6.3 Immersioni con decompressione nei laghi di montagna

Allo scopo di assicurare la decompressione ottimale anche alle massime altitudini, la fase di decompressione a 3 m viene suddivisa in una fase a 4m e una fase a 2m nelle classi di altitudine 1, 2 e 3. Le profondità delle soste di decompressione prescritte sono, in sequenza (2 m/7 ft, 4 m/13 ft, 6 m/20 ft, 9 m/30 ft...)

Se la pressione atmosferica è inferiore a 620 mbar / 8,99 psi (altitudine superiore a 4100 m / 13450 ft sul livello del mare), non viene eseguito né visualizzato alcun calcolo di decompressione (modalità profondità automatica). Inoltre, il pianificatore di immersione non è più disponibile.

## 4. FUNZIONI IN SUPERFICIE

### 4.1 PIANIFICATORE DI IMMERSIONE

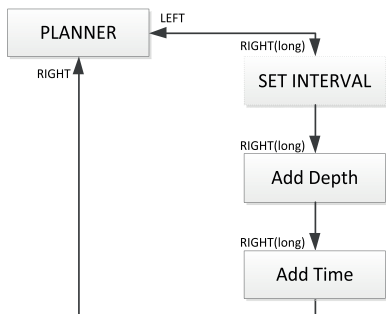

Aladin One dispone di un pianificatore di immersione che consente la programmazione di immersioni in curva di sicurezza e con decompressione. Gli elementi di base inclusi nella pianificazione dell'immersione sono:

- Percentuale di ossigeno e MOD selezionate
- Tipo di acqua selezionato.
- Temperatura dell'acqua nell'immersione più recente.
- Classe di altitudine (ove pertinente).
- Stato di saturazione al momento della selezione del pianificatore
- Ipotesi di normale carico di lavoro del subacqueo e conformità alle velocità di risalita prescritte.

#### 4.1.1 Pianificazione di un'immersione in curva di sicurezza

Per selezionare il pianificatore di immersione occorre iniziare dalla schermata dell'ora del giorno.

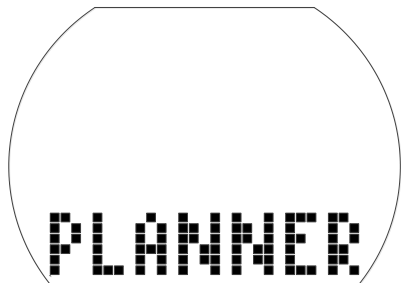

- Premere il pulsante sinistro o destro finché non appare il simbolo del pianificatore di immersione. Accedere al pianificatore con una pressione prolungata del pulsante destro.
- La finestra di immissione dell'intervallo di tempo è visualizzata in caso di desaturazione residua (DESAT) precedente alla selezione del pianificatore di immersione. Questo intervallo di superficie, impostato tra il momento attuale e l'inizio dell'immersione pianificata, può essere modificato con incrementi di 15 minuti premendo il pulsante sinistro o destro.
- Aladin One visualizza il valore  $CNSO_2\%$  e la classe di altitudine proibita alla fine dell'intervallo di superficie selezionato.



- Se è stata visualizzata l'avvertenza\* di non immergersi ("no-dive") con la relativa durata, Aladin One propone tale tempo – arrotondato ai 15 minuti successivi – come intervallo di superficie. Se l'intervallo proposto viene diminuito, compare l'avvertenza\* di non immergersi.



- Confermare l'intervallo visualizzato (se pertinente) con una pressione prolungata del pulsante destro. In assenza di desaturazione residua, la pressione prolungata originale dalla schermata PLANNER (pianificatore) porta

direttamente alla pianificazione della profondità/limite di non decompressione.

- Premendo il pulsante sinistro o destro si seleziona la profondità e il limite di non decompressione per quella profondità.
- Profondità superiori alla MOD per il gas selezionato (miscela di  $O_2$ ) non vengono visualizzate.

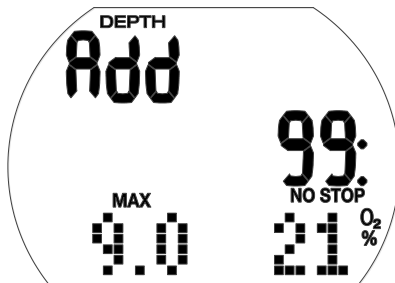

👉 **NOTA:** se Aladin One rileva un aumento del rischio a causa dell'accumulo di microbolle, sono visualizzate l'avvertenza di non immergersi e la relativa durata.

\*Per maggiori informazioni e considerazioni di sicurezza in merito all'avvertenza di non immergersi, consultare il capitolo: **Immergersi con Aladin One**, sezione: **Tempo di desaturazione, tempo di non volo e avvertenza di non immergersi.**

#### 4.1.2 Pianificazione di un'immersione con decompressione

1. Attivare il pianificatore di immersione.
2. Impostare la profondità desiderata premendo il pulsante sinistro o destro e, quindi, confermare con una pressione prolungata del pulsante destro. Aladin One mostra il tempo di fondo (limite di non decompressione + 1 minuto) e le appropriate informazioni di decompressione o i dati della sosta di livello, rispettivamente.
3. La dicitura "Add" (aggiungi) richiede l'impostazione del tempo di fondo, eseguita premendo il pulsante sinistro o destro. Aladin One calcola le informazioni di decompressione per tale tempo di fondo impostato.

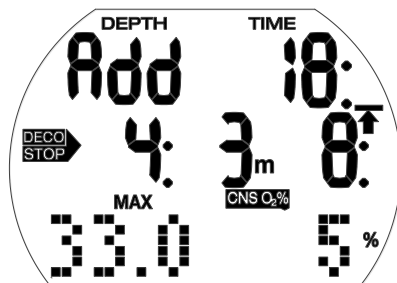

I valori  $CNS O_2\%$  superiori al 199% sono visualizzati come 199%.

Tempi di risalita superiori a 99 minuti sono visualizzati come "--".

Soste di decompressione a profondità superiori a 27 m sono visualizzate come "--:--".

$CNS O_2$  uguale o superiore al 75%: il simbolo  $CNS O_2\%$  comincia a lampeggiare.  $CNS O_2$  uguale o superiore al 100%: il simbolo  $CNS O_2\%$  e il valore  $CNS O_2\%$  cominciano a lampeggiare.

#### 4.1.3 Uscita dal menu del pianificatore di immersione

Tenendo premuto il pulsante destro durante la visualizzazione del campo del tempo, è possibile uscire dal pianificatore di immersione. Ciò si verifica anche dopo 3 minuti di inattività.

## 4.2 LOGBOOK

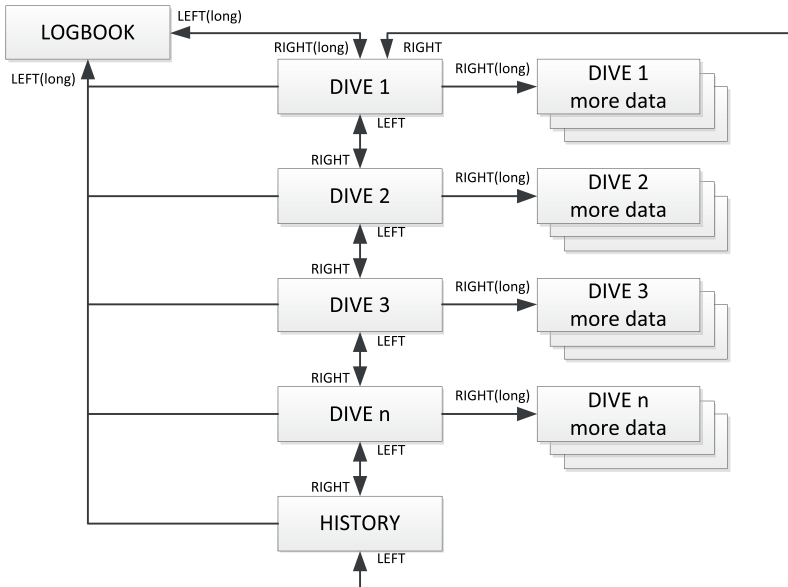

### 4.2.1 Panoramica

Le immersioni di durata superiore a 2 minuti vengono salvate nel logbook. Aladin One memorizza i profili di circa 25 ore di immersione.

Queste informazioni possono essere trasferite a un PC con l'interfaccia Bluetooth e LogTRAK. Tutte le immersioni memorizzate possono essere visualizzate direttamente sul computer subacqueo.

### 4.2.2 Funzionamento

Dalla schermata dell'ora del giorno, è possibile selezionare il logbook premendo il pulsante sinistro o destro finché non compare il seguente menu del logbook:

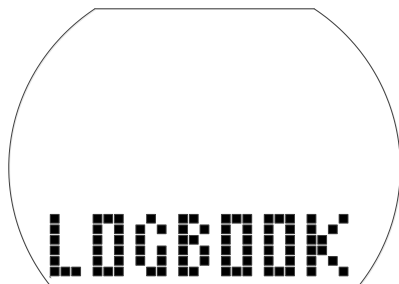

- Con una pressione prolungata del pulsante destro, si accede al logbook.
- Premendo il pulsante sinistro o destro, è possibile scorrere attraverso le diverse immersioni registrate, numerate come 1, 2, 3, ecc., con la più recente indicata come immersione numero 1.
- Le informazioni principali per ciascuna immersione (profondità massima, tempo di immersione, data) sono visualizzate sulla pagina 1 del logbook. Ulteriori informazioni possono essere consultate alle pagine 2 e 3.
- Dalla pagina 1, si può accedere alla pagina 2 con una pressione prolungata del pulsante destro.
- Dalla pagina 2, si può accedere alla pagina 3 con una pressione del pulsante destro.
- Premere di nuovo il pulsante destro per tornare alla pagina 1.



### 4.2.2.1 Pagina 1

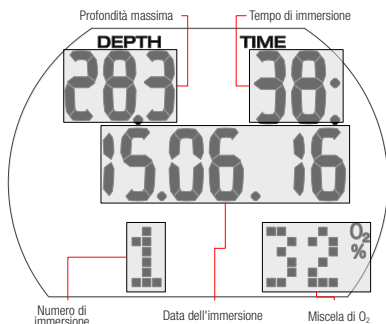

### 4.2.2.2 Pagina 2

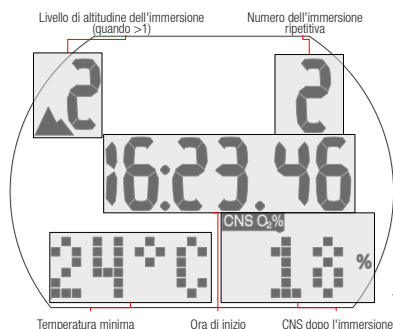

### 4.2.2.3 Pagina 3

Se un'immersione viene iniziata entro il periodo di adattamento (dopo un cambio di altitudine), tale periodo è visualizzato al posto dell'intervallo di superficie.



Possibili informazioni aggiuntive sull'immersione:

Risalita troppo veloce\* (pagina 1).

**STOP DECO** Sosta di decompressione omessa\* (pagina 1).

Immergersi in modalità SOS (modalità Profondimetro) (pagina 3).

Classe di altitudine (pagina 2).

DESAT Desaturazione azzerata prima dell'immersione (dal menu USER [utente]) (pagine 1, 2)

Il livello della batteria è stato di 3 segmenti o meno durante l'immersione (pagine 1, 2, 3).  
AVG Profondità media (modalità Profondimetro) (pagina 3).

Avvertenza di non immergersi dopo l'immersione (pagina 1).

\*Allarmi durante l'immersione.

Premendo il pulsante destro si ritorna all'elenco delle immersioni (prima schermata del logbook). Da qui è possibile avanzare alla successiva immersione di interesse premendo il pulsante destro e, quindi, tenendo premuto lo stesso pulsante per recuperare maggiori informazioni su quell'immersione, ecc.

### 4.2.2.4 Informazioni statistiche (HISTORY [cronologia])

La pagina della cronologia è situata tra la prima e l'ultima registrazione dell'elenco a rotazione delle immersioni.

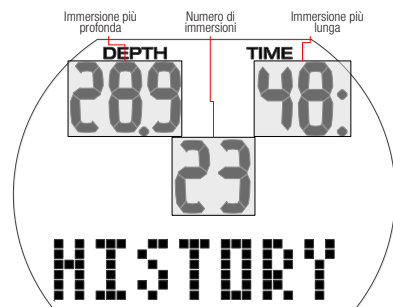

### Uscita dal menu del logbook

Tenendo premuto il pulsante sinistro, è possibile uscire da questo menu. Inoltre il logbook si chiude automaticamente dopo 3 minuti di inattività.

## 5. IMPOSTAZIONI

### 5.1 Menu Dive (immersione)

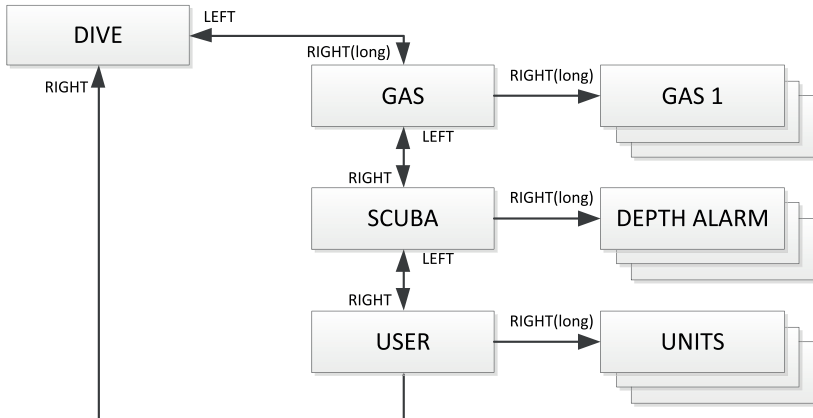

Con il menu della schermata di immersione o con LogTRAK, è possibile configurare le seguenti voci:

#### **Gamma di impostazioni; impostazioni predefinite**

- Allarme profondità: 5-100 m, on/off; 40 m, off.
- Allarme tempo di immersione: 5-195 min, on/off; 60 min, off.
- Durata sosta di sicurezza: 1-5 min; 3 min.
- Massima pressione parziale di ossigeno (ppO<sub>2</sub> max): 1,0-1,6 bar; OFF; 1,4 bar.
- Limite di tempo per ripristinare la % di O<sub>2</sub> della miscela su aria: no reset (nessun ripristino)/1-48 ore; no reset.
- Unità di misura: metric (metriche)/imperial (imperial); no default (non predefinito).
- Tipo di acqua: on (acqua salata)/off (acqua dolce); on (acqua salata).
- Segnali acustici di attenzione: on/off (LogTRAK: selettivo); on.
- Azzeramento desaturazione: on/off; no reset (nessun azzeramento).

Dalla schermata dell'ora del giorno, premere il pulsante sinistro o destro finché non viene visualizzata la schermata di immersione:



Accedere al menu della schermata di immersione con una pressione prolungata del pulsante destro.

Una volta all'interno, si può scorrere premendo il pulsante sinistro o destro.

#### 5.1.1 Menu Gas

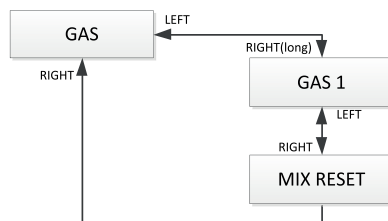

Dal menu Gas è possibile modificare le miscele nitrox.

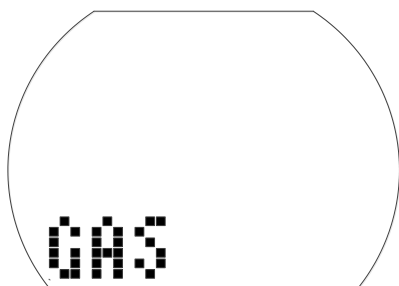

**Impostazione del GAS 1**



1. Confermare che si desidera modificare il contenuto del GAS 1 tenendo premuto il pulsante destro.  
Il valore nitrox del gas ( $O_2\%$ ) comincia a lampeggiare.
  2. Premere il pulsante sinistro o destro per aumentare/diminuire in incrementi dell'1%.
  3. Confermare il contenuto con una pressione prolungata del pulsante destro.
- Valori della  $ppO_2$
4. Modificare il valore della  $ppO_2$  in incrementi di 0,05 bar premendo il pulsante destro.
  5. Confermare il valore con una pressione prolungata del pulsante destro.

**Impostazione del tempo di azzeramento nitrox**

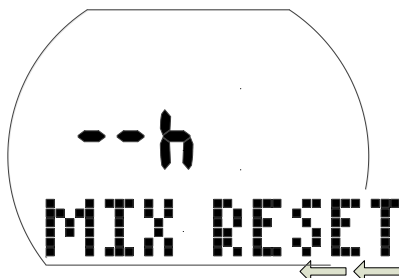

**Impostazione del limite di tempo per il ripristino della % di  $O_2$  della miscela su aria**

1. Confermare che si desidera modificare il limite di tempo per il ripristino tenendo premuto il pulsante destro.
- Il valore attuale comincia a lampeggiare.
2. Modificare il limite di tempo premendo il pulsante sinistro o destro (1-48 ore o no reset [nessun ripristino]: "-- h").
  3. Confermare il valore selezionato con una pressione prolungata del pulsante destro.

**5.1.2 Menu Scuba**

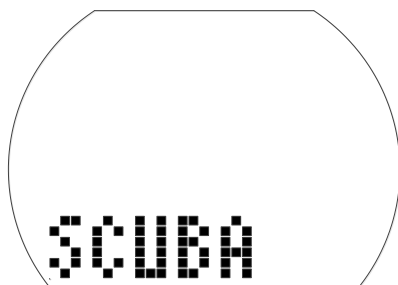
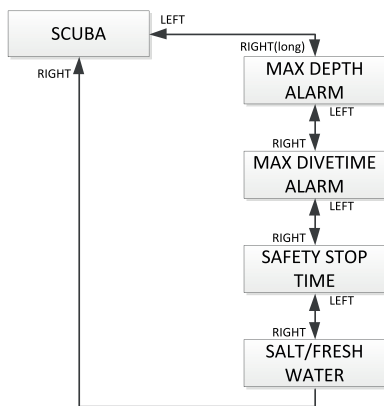

Dal menu Scuba è possibile modificare diversi allarmi e impostazioni relativi all'immersione.

### Impostazione dell'allarme di profondità



1. Confermare che si desidera modificare la profondità dell'avvertenza o attivarla/disattivarla tenendo premuto il pulsante destro.  
La dicitura "On" oppure "Off" comincia a lampeggiare. "On" indica "attivato", "Off" "disattivato".
2. Premere il pulsante sinistro o destro per passare da "On" a "Off".
3. Confermare lo stato selezionato con una pressione prolungata del pulsante destro.  
La profondità comincia a lampeggiare.
4. Modificare la profondità dell'avvertenza in incrementi di 1 m premendo il pulsante destro.
5. Confermare le impostazioni dell'avvertenza con una pressione prolungata del pulsante destro.

### Impostazione dell'allarme del tempo di immersione

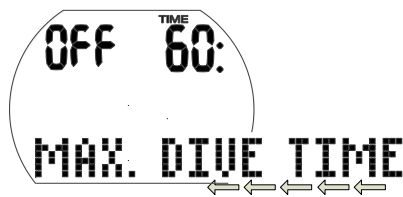

1. Confermare che si desidera modificare l'allarme del tempo di immersione o attivarlo/disattivarlo tenendo premuto il pulsante destro.  
La dicitura "On" oppure "Off" comincia a lampeggiare. "On" indica "attivato", "Off" "disattivato".
2. Alternare tra "On" e "Off" premendo il pulsante sinistro o destro.
3. Confermare lo stato selezionato con una pressione prolungata del pulsante destro.  
Il valore comincia a lampeggiare.

4. Modificare il tempo dell'avvertenza in incrementi di 5 minuti premendo il pulsante destro.
5. Confermare le impostazioni dell'avvertenza con una pressione prolungata del pulsante destro.

### Impostazione della durata della sosta di sicurezza



1. Confermare che si desidera modificare la durata della sosta di sicurezza tenendo premuto il pulsante destro.  
Il valore comincia a lampeggiare.
2. Modificare la durata in incrementi di 1 minuto premendo il pulsante sinistro o destro.
3. Confermare la durata selezionata con una pressione prolungata del pulsante destro.

### Selezione del tipo di acqua



Selezione del tipo di acqua

1. Confermare che si desidera modificare il tipo di acqua selezionato tenendo premuto il pulsante destro.  
La dicitura "On" oppure "Off" comincia a lampeggiare. "On" indica acqua salata, "Off" indica acqua dolce.
2. Alternare tra "On" e "Off" premendo il pulsante sinistro o destro.
3. Confermare il tipo di acqua con una pressione prolungata del pulsante destro.

👉 **NOTA:** il tipo di acqua influisce sulla profondità visualizzata. Approssimativamente, 1 bar di pressione dell'acqua corrisponde a

10 m di profondità in acqua salata e a  
10,3 m in acqua dolce.

### 5.1.3 Menu User (utente)

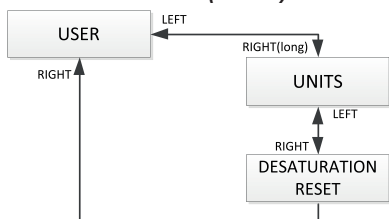

#### Selezione delle unità di misura

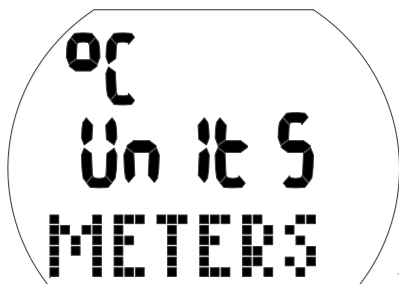

1. Confermare che si desidera modificare le unità di misura tenendo premuto il pulsante destro.  
"°C" o "°F" inizia a lampeggiare.
2. Alternare tra "°C" e "°F" premendo il pulsante sinistro o destro.
3. Confermare l'unità di misura selezionata con una pressione prolungata del pulsante destro.  
La dicitura "Meters" (metri) o "Feet" (piedi) comincia a lampeggiare
4. Alternare tra le due diciture premendo il pulsante sinistro o destro.
5. Confermare l'unità di misura selezionata con una pressione prolungata del pulsante destro.

#### Azzeramento della saturazione residua

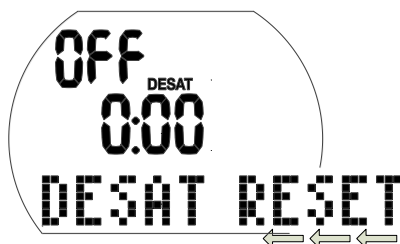

## ⚠ ATTENZIONE

- Immergersi dopo aver effettuato un azzeramento della saturazione residua può condurre a situazioni di potenziale pericolo che possono determinare lesioni gravi o mortali. Dopo aver azzerato la saturazione residua non immergersi per almeno 48 ore.
- Se ci si immerge dopo aver azzerato la saturazione residua, il computer calcola la decompressione in modo errato e ciò può provocare lesioni gravi o mortali. Azzerare la saturazione residua solo se si è certi di non immergersi, di non volare e di non viaggiare ad altitudini elevate per le successive 48 ore.
- L'azzeramento della desaturazione dovrebbe essere eseguito solo in presenza di una ragione valida, per esempio quando si presta il computer a qualcuno che non si sia immerso per 48 ore o più. Quando nel computer è presente saturazione residua, l'utente deve assumersi la piena responsabilità dell'azzeramento di tale valore.

1. Confermare che si desidera azzerare la saturazione visualizzata tenendo premuto il pulsante destro.  
La dicitura "on" comincia a lampeggiare.
2. Alternare tra "On" e "Off" premendo il pulsante sinistro o destro.
3. Confermare l'impostazione con una pressione prolungata del pulsante destro.  
Se si seleziona "Off", compaiono le opzioni "Code" (codice) e "000".
4. Impostare la prima cifra premendo il pulsante sinistro o destro. Confermare con una pressione prolungata del pulsante destro.
5. Ripetere il punto 4 per le 2 cifre successive. Se si immette il codice corretto, la desaturazione viene azzerata (desat off). Codice: 313.

## 5.2 Menu Watch (orologio)

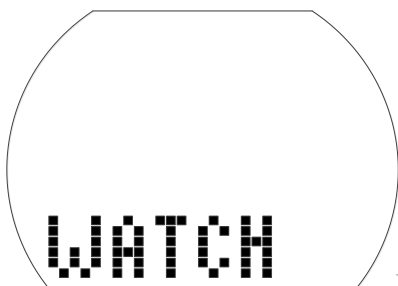
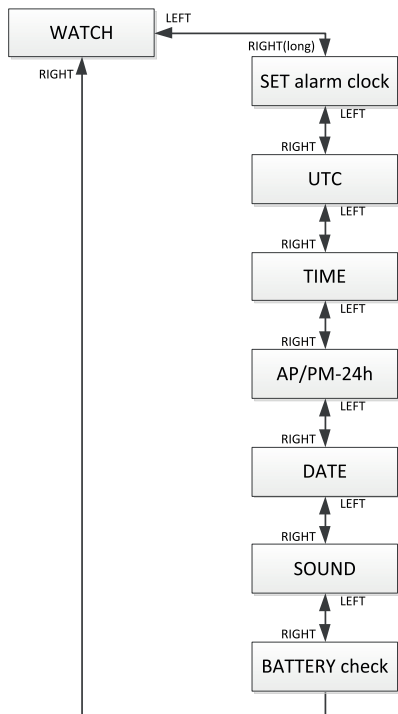

Con il menu dell'orologio o con LogTRAK, è possibile configurare le seguenti voci:

Impostazione	Campo di regolazione	Impostazione predefinita
Sveglia		Off
Fuso orario UTC (Universal Time Coordinated)	-13/+14hrs, incrementi: 15 min.	
Impostazione 24 h o AM/PM		24 h

Data		
Modalità di disattivazione dei suoni	On, avvertenze, allarmi, Off	on
Controllo del livello della batteria		

1. Dalla schermata dell'ora del giorno, premere il pulsante sinistro o destro finché non appare la dicitura "WATCH".
2. Confermare che si desidera entrare nel menu dell'orologio tenendo premuto il pulsante destro.
3. Una volta all'interno, si può scorrere premendo il pulsante sinistro o destro.

### 5.2.1 Impostazione dell'orario della sveglia



Il tono acustico della sveglia funziona solo in superficie.

1. Confermare che si desidera impostare l'orario della sveglia tenendo premuto il pulsante destro.  
La dicitura "On" (attivata) oppure "Off" (disattivata) comincia a lampeggiare.
2. Alternare tra "On" e "Off" premendo il pulsante sinistro o destro.
3. Confermare lo stato selezionato con una pressione prolungata del pulsante destro. Le ore cominciano a lampeggiare.
4. Impostare le ore premendo il pulsante sinistro o destro.
5. Confermare l'impostazione con una pressione prolungata del pulsante destro. I minuti cominciano a lampeggiare.
6. Impostare i minuti premendo il pulsante sinistro o destro.
7. Confermare l'impostazione con una pressione prolungata del pulsante destro.

### 5.2.2 Impostazione della differenza UTC (universal time coordinated)



Questa impostazione consente di configurare rapidamente l'ora del giorno su un nuovo fuso orario senza influire sull'impostazione dell'orario attuale.

1. Confermare che si desidera impostare la differenza UTC tenendo premuto il pulsante destro.  
Le ore cominciano a lampeggiare.
2. Impostare le ore premendo il pulsante sinistro o destro (-13/+14hr).
3. Confermare l'impostazione con una pressione prolungata del pulsante destro.  
I minuti cominciano a lampeggiare.
4. Impostare i minuti in incrementi di 15 minuti premendo il pulsante sinistro o destro.
5. Confermare lo stato selezionato con una pressione prolungata del pulsante destro.

### 5.2.3 Modifica dell'ora del giorno



È possibile regolare Aladin One sul proprio fuso orario in questo menu o mediante la differenza UTC (vedere sopra).

1. Confermare che si desidera modificare l'ora del giorno tenendo premuto il pulsante destro.  
Le ore cominciano a lampeggiare.

2. Impostare le ore premendo il pulsante sinistro o destro.
3. Confermare l'impostazione con una pressione prolungata del pulsante destro.  
I minuti cominciano a lampeggiare.
4. Impostare i minuti premendo il pulsante sinistro o destro.
5. Confermare l'impostazione con una pressione prolungata del pulsante destro.

### 5.2.4 Impostazione 24 h o AM/PM



1. Confermare che si desidera modificare l'impostazione tenendo premuto il pulsante destro.  
La dicitura "On" oppure "Off" comincia a lampeggiare.
2. Alternare tra "On" (AM/PM) e "Off" (24 h) premendo il pulsante sinistro o destro.
3. Confermare l'impostazione con una pressione prolungata del pulsante destro.

L'impostazione 24 h - AM/PM influisce sulla visualizzazione della data (vedi sotto).

### 5.2.5 Modifica della data

Data: Giorno/Mese/Anno (formato 24 h)



Data: Mese/Giorno/Anno (formato AM/PM)



1. Confermare che si desidera regolare la data tenendo premuto il pulsante destro. Il giorno (o mese) comincia a lampeggiare.
2. Impostare il giorno (o mese) premendo il pulsante sinistro o destro.
3. Confermare l'impostazione con una pressione prolungata del pulsante destro. Il mese (o giorno) comincia a lampeggiare.
4. Impostare il mese (o giorno) premendo il pulsante sinistro o destro.
5. Confermare l'impostazione con una pressione prolungata del pulsante destro. L'anno comincia a lampeggiare.
6. Impostare l'anno premendo il pulsante sinistro o destro.
7. Confermare l'impostazione con una pressione prolungata del pulsante destro.

#### 5.2.6 Attivazione e disattivazione dei suoni

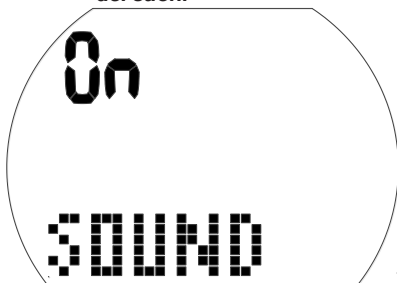

### ⚠ ATTENZIONE

Se si disattivano i suoni, i segnali acustici saranno effettivamente disabilitati. Non si riceveranno avvertenze sonore (allarmi e messaggi di attenzione), pertanto sarà possibile incorrere in situazioni potenzialmente pericolose che possono condurre a lesioni gravi o mortali. L'utente deve assumersi la piena responsabilità della disattivazione dei suoni.

1. Confermare che si desidera modificare l'impostazione tenendo premuto il pulsante destro. Le diciture "On", "Off", "Alr" o "Att" cominciano a lampeggiare. L'impostazione "On" attiva tutti i toni acustici, compreso quello di pressione dei pulsanti. L'impostazione "Off" corrisponde alla modalità di disattivazione dei suoni, ovvero nessun tono acustico, eccetto quello della sveglia. L'impostazione "Alr" attiva i toni di allarme. L'impostazione "Att" attiva i toni di allarme e di attenzione.
2. Alternare tra le selezioni premendo il pulsante sinistro o destro.
3. Confermare l'impostazione con una pressione prolungata del pulsante destro. Se si seleziona "Off", compaiono le opzioni "Code" (codice) e "000".
4. Impostare la prima cifra premendo il pulsante sinistro o destro. Confermare con una pressione prolungata del pulsante destro.
5. Ripetere il punto 4 per le 2 cifre successive. Se si immette il codice corretto, i suoni vengono disattivati. Il codice è: 313

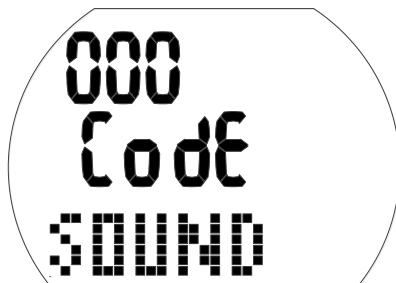



**NOTA:** l'impostazione dell'opzione "sound" (suoni) su "off" si applica anche alle funzioni di superficie (allarme di altitudine e cambio della classe di altitudine).

### 5.2.7 Controllo del livello della batteria

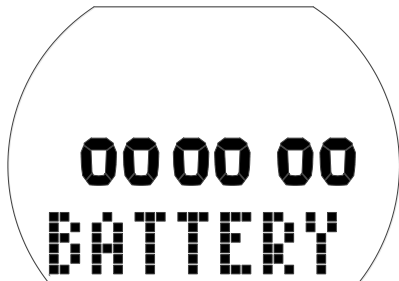

Il livello della batteria è mostrato in questo menu. Una batteria nuova è indicata da 6 zeri, mentre una usata presenta meno zeri, come nell'illustrazione qui sotto:

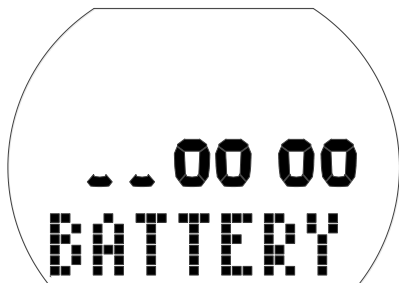

Per saperne di più sul livello della batteria, consultare il capitolo: **Sistema e funzionamento**, sezione: **Controllo del livello della batteria**.

## 6. INTERFACCIAMENTO CON WINDOWS/MAC E APPLICAZIONI

### 6.1 Introduzione a SCUBAPRO LogTRAK

LogTRAK è il software che consente la comunicazione tra Aladin One e un PC basato su Windows o Mac oppure dispositivi Android o Apple.

Al fine di usufruire di tutte queste funzioni, è necessario stabilire una comunicazione tra il PC e Aladin One mediante collegamento Bluetooth.

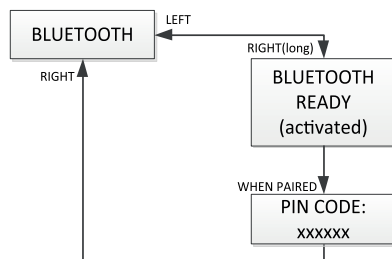

Per avviare la comunicazione, eseguire quanto segue:

1. Se il PC/Mac dispone della funzione Bluetooth, attivarla.
  - a. In assenza di tecnologia Bluetooth Low Energy (BLE), collegare la chiave (dongle) adatta al PC/Mac.
2. Lanciare LogTRAK sul proprio PC/Mac
  - a. Selezionare la funzione Bluetooth. (Extra > Opzioni (options) > Scaricamento (download))  
Selezionare l'opzione Bluetooth.
3. Accendere Aladin One
4. Premere il pulsante destro per arrivare al menu Bluetooth.

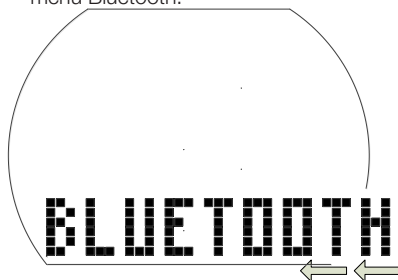

1. Tenere premuto il pulsante destro per attivare la funzione Bluetooth.

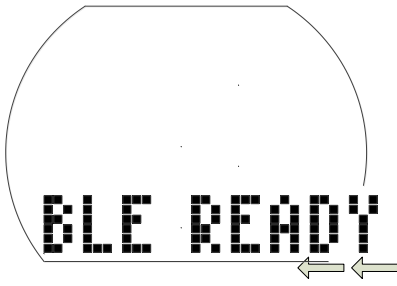

2. Una volta stabilito il collegamento tra il PC/Mac e Aladin One, quest'ultimo fornisce un codice pin a 6 cifre.

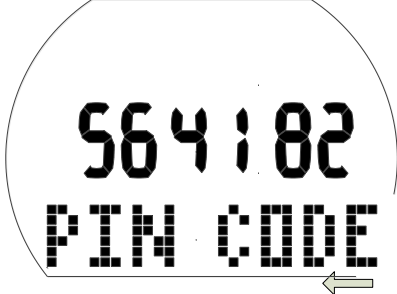

3. Immettere tale codice nel PC/Mac. Il collegamento tra i due dispositivi viene attivato.

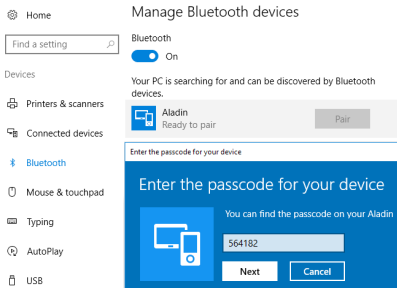

**Scaricamento dei profili di immersione**

Da LogTRAK, selezionando Immersione (dive) -> Scarica immersioni (download dives) è possibile trasferire il logbook di Aladin One sul PC o Mac.

Ci sono tre schermate principali ciascuna delle quali mostra una parte specifica del registro di immersioni (dive log).

**Profilo** (profile) indica i dati grafici dell'immersione.



**Dettagli** (details) fornisce dati sull'immersione, fra i quali è possibile modificare, per esempio, le informazioni sull'attrezzatura e sulla bombola.

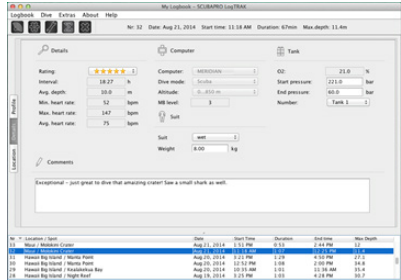

**Località** (location) indica il punto di immersione sulla cartina.

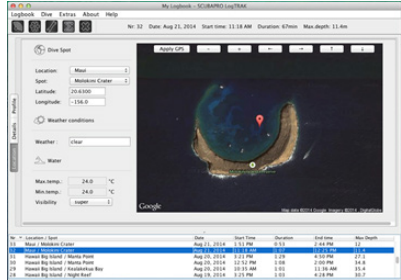

Le schede di selezione per le schermate si trovano sulla parte a sinistra della finestra principale.

## 6.2 Modifica delle avvertenze/ impostazioni di Aladin One e consultazione delle informazioni del computer subacqueo

Selezionando Extra -> Leggi impostazioni del computer subacqueo (Read Dive Computer settings) è possibile attivare/disattivare avvertenze che non possono essere attivate o disattivate individualmente mediante i menu dell'unità Aladin One.

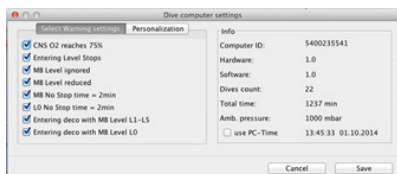

Consultare le sezioni relative ad avvertenze e allarmi in merito alle selezioni modificabili su Aladin One.

È, inoltre, possibile modificare la visualizzazione delle unità di misura tra metriche/imperiali. Selezionare Extra > Opzioni (options) > Unità di Misura (units):

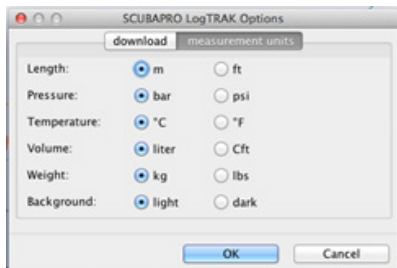

## 7. PRENDERSI CURA DI ALADIN ONE

### 7.1 Dati tecnici

Altitudine di esercizio:

con decompressione: dal livello del mare a circa 4000 m/13300 ft

Senza decompressione, oltre 4000 m (13300 ft): modalità profonditàmetro automatica (illimitata).

Profondità massima di esercizio:

120 m/394 ft; risoluzione: da 0,1 m fino a 99,9 m e 1m a profondità superiori a 100

m. La risoluzione in piedi è sempre di 1 piede. Grado di precisione entro il 2% ± 0,3 m/1 piede.

Campo di calcolo per la decompressione: da 0.8m a 120m / da 3ft a 394ft

Massima pressione ambiente:

13bar/189psi

Orologio:

al quarzo; ora, data, tempo di immersione visualizzato fino a 199 minuti

Concentrazione di ossigeno:

Regolabile tra 21% e 50%

Temperatura di esercizio:

da -10°C a +5°C / da 14°F a 122°F

Alimentazione:

batteria al litio CR2450

Durata della batteria:

previsti 2 anni o 300 immersioni, a seconda di quale scadenza viene raggiunta per prima. L'autonomia effettiva della batteria dipende dal numero di immersioni all'anno, dalla durata di ogni immersione, dalla temperatura dell'acqua e dall'uso della retroilluminazione.

### 7.2 Manutenzione

La precisione della profondità di Aladin One deve essere verificata ogni due anni da un rivenditore autorizzato SCUBAPRO. A parte ciò, Aladin One è praticamente esente da manutenzione. Le uniche operazioni necessarie sono il risciacquo con acqua dolce dopo ogni immersione e la sostituzione della batteria all'occorrenza. Per evitare possibili problemi con Aladin One, le raccomandazioni elencate di seguito assicurano anni di servizio senza inconvenienti.

- Evitare di far cadere o urtare il computer.
- Non esporre Aladin One alla luce solare diretta e intensa.
- Non riporre Aladin One in un contenitore sigillato, bensì in un luogo con ampia ventilazione.
- Se ci sono problemi con i contatti bagnati, utilizzare acqua saponata per pulire Aladin One e asciugarlo accuratamente. Non applicare grasso al silicone sui contatti bagnati!
- Non pulire Aladin One con liquidi contenenti solventi.
- Controllare la carica della batteria prima

- di ogni immersione.
- Se compare l'apposita avvertenza, sostituire la batteria.
- Se compare qualunque messaggio di errore sul display, portare Aladin One presso un rivenditore autorizzato SCUBAPRO.

### 7.2.1 Sostituzione della batteria

(Usare solo l'apposito kit con O-ring originale di SCUBAPRO)

La sostituzione deve essere effettuata con la massima cautela per prevenire il rischio di infiltrazioni di acqua. La garanzia non copre i danni dovuti alla sostituzione inadeguata della batteria.

#### ATTENZIONE

Non toccare la superficie metallica della batteria a mani nude. I due poli della batteria non devono mai essere posti in corto circuito.

#### ATTENZIONE

- Un'infiltrazione dal coperchio del vano batteria può condurre alla distruzione di Aladin One a causa dell'infiltrazione di acqua determinando lo spegnimento di Aladin One senza preavviso.
- Aprire il vano batteria in un ambiente asciutto e pulito.
- Aprire il vano batteria solo per sostituire la batteria.



Procedura di sostituzione della batteria

1. Asciugare Aladin One con un asciugamano morbido.
2. Svitare il coperchio del vano batteria servendosi di una moneta o un attrezzo universale SCUBAPRO.
3. Rimuovere il coperchio.
4. Rimuovere l'O-ring con cautela. Non danneggiare le superfici di tenuta.
5. Rimuovere la batteria. Non toccare i contatti.
6. Inserire sempre un nuovo O-ring quando si sostituisce la batteria e gettare il vecchio. Verificare che il nuovo O-ring sia in perfette condizioni e che l'O-ring stesso, la relativa sede e le superfici di tenuta siano privi di polvere e sporcizia. Se necessario, pulire le parti con un panno morbido. Inserire l'O-ring nell'apposita sede sul coperchio del vano batteria.

#### ATTENZIONE

In presenza di tracce di infiltrazioni d'acqua, danni o altri difetti sull'O-ring, non utilizzare Aladin One per ulteriori immersioni. Portarlo presso un rivenditore autorizzato SCUBAPRO per l'ispezione e la riparazione.

#### ATTENZIONE

7. Usare solo un O-ring originale SCUBAPRO, che è rivestito in teflon e non richiede lubrificazione aggiuntiva.
8. Non lubrificare l'O-ring, poiché il lubrificante danneggerebbe chimicamente il coperchio del vano batteria.

#### ATTENZIONE

9. Prima dell'installazione, controllare l'adeguata polarità della batteria. Inserendo la batteria in modo errato si rischia di danneggiare Aladin One. Inserire la batteria nuova con il simbolo "+" rivolto verso l'esterno. Dopo la sostituzione della batteria, Aladin One esegue una prova automatica (8 sec) al termine della quale viene emesso un breve bip.



Alignment circles

## ⚠ ATTENZIONE

10. Il coperchio del vano batteria può essere installato con uno scarto di  $\pm 120^\circ$ . Premere con fermezza il coperchio del vano batteria verso il basso e ruotarlo in senso orario finché i due cerchi sono allineati. I cerchi di allineamento ne assicurano il corretto posizionamento. Se la rotazione si arresta prima dell'allineamento, la tenuta all'acqua non è garantita. Se la rotazione è forzata oltre l'allineamento, il coperchio può rompersi. L'eventuale danneggiamento provocato dall'inserimento scorretto del coperchio del vano batteria non è coperto dalla garanzia.
11. Accendere Aladin One per controllarlo.

👉 **NOTA:** per la protezione dell'ambiente, smaltire la batteria in modo adeguato.



Questo strumento è costruito con componenti di alta qualità che possono essere riciclati. Tuttavia, tali componenti, se non adeguatamente gestiti in conformità alle normative sullo smaltimento di apparecchiature elettriche ed elettroniche, sono suscettibili di causare danni all'ambiente e/o alla salute degli esseri umani. I subacquei residenti nell'Unione Europea possono contribuire alla protezione dell'ambiente e della salute, smaltendo i vecchi strumenti presso i centri di raccolta abilitati della loro zona in conformità alla Direttiva UE 2012/19/UE. I centri di raccolta sono forniti da alcuni distributori dei prodotti e dalle autorità locali. Non smaltire i prodotti contrassegnati con il simbolo di riciclaggio illustrato a sinistra nei contenitori dei normali rifiuti domestici.

## 8. APPENDICE

### 8.1 Garanzia

Aladin One è dotato di una garanzia di due anni che copre difetti di fabbricazione e di funzionamento. La garanzia copre solo computer subacquei acquistati presso un rivenditore autorizzato SCUBAPRO. Le riparazioni o le sostituzioni effettuate durante il periodo di garanzia non prolungano il periodo di garanzia stesso. Sono esclusi guasti o difetti dovuti a:

- Eccessiva usura.
- Influenze esterne, per esempio, danni da trasporto, danni dovuti a urti o cadute, agenti atmosferici o altri fenomeni naturali.
- Manutenzione, riparazione o apertura del computer da parte di persone non autorizzate dal produttore.
- Test di pressione non effettuati in acqua.
- Incidenti in immersione.
- Posizionamento errato del coperchio del vano batteria.

Per i mercati dell'Unione europea, la garanzia di questo prodotto è disciplinata dalla normativa europea in vigore in ciascuno Stato membro dell'UE.

Tutte le richieste di intervento in garanzia devono essere presentate a un rivenditore autorizzato SCUBAPRO unitamente alla prova di acquisto recante la data. Per individuare il rivenditore più vicino, visitare il sito [www.scubapro.com](http://www.scubapro.com).

## 8.2 Glossario

AVG:	profondità media, calcolata dall'inizio dell'immersione o dal momento dell'azzeramento.
CNS O <sub>2</sub> :	tossicità da ossigeno per il sistema nervoso centrale.
Desat:	tempo di desaturazione, ovvero il tempo necessario affinché il corpo elimini completamente l'azoto assorbito durante l'immersione.
Tempo di immersione:	tempo trascorso a una profondità superiore a 0,8 m/3 ft.
Gas:	si riferisce al gas principale impostato per l'algoritmo ZH-L16 ADT MB.
INT.:	intervallo di superficie. Tempo trascorso dal termine dell'ultima immersione.
Ora locale:	ora secondo il fuso orario locale.
Profondità massima:	profondità massima raggiunta durante l'immersione.
MOD:	massima profondità operativa. Si tratta della profondità alla quale la pressione parziale di ossigeno (ppO <sub>2</sub> ) raggiunge il livello massimo consentito (ppO <sub>2</sub> max). Immergersi a una profondità maggiore della MOD espone il subacqueo a livelli rischiosi di ppO <sub>2</sub> .
Nitrox:	miscela respirabile composta da ossigeno e azoto in cui la concentrazione di ossigeno è del 22% o superiore. In questo manuale, l'aria è considerata come un particolare tipo di nitrox.
Tempo di non volo:	tempo minimo che il subacqueo deve attendere prima di prendere un aereo.
Limite di non decompressione (No-stop time):	tempo consentito alla profondità attuale che permette una risalita diretta in superficie, senza dover effettuare soste di decompressione obbligatorie.
O <sub>2</sub> :	ossigeno.
%O <sub>2</sub> :	concentrazione di ossigeno utilizzata dal computer in tutti i calcoli.
ppO <sub>2</sub> :	pressione parziale di ossigeno. Si tratta della pressione dell'ossigeno nella miscela respirabile, in funzione della profondità e della concentrazione di ossigeno. Una ppO <sub>2</sub> superiore a 1,6 bar è considerata pericolosa.
ppO <sub>2</sub> max:	il valore massimo consentito per la ppO <sub>2</sub> . Insieme alla concentrazione di ossigeno definisce la MOD.
Premere:	l'atto di premere e rilasciare uno dei pulsanti.
Tenere premuto:	l'atto di tenere premuto uno dei pulsanti per 1 secondo prima di rilasciarlo.
Modalità SOS:	si verifica dopo aver effettuato un'immersione senza rispettare tutte le soste di decompressione obbligatorie.
Cronometro:	un cronometro. Per cronometrare certe fasi dell'immersione.
UTC:	Universal Time Coordinated (orario universale coordinato). Si riferisce ai cambiamenti di fuso orario quando si viaggia.

### 8.3 *Indice analitico*

Avvertenza di non immergersi	20, 25
Avvertenza sveglia	10
Avvertenze	12, 35
Azzeramento desaturazione	25, 26, 29
Azzeramento Nitrox	27
Batteria	9, 33, 36
CNS O <sub>2</sub>	5, 16, 17, 20, 23, 38
Concentrazione di ossigeno	35, 38, 12
Contatti bagnati	7
Cronometro	38
Data	31
Dati tecnici	35
Desaturazione	5, 8
Disattivazione suoni	30, 32
Fuso orario	38, 31
Immergersi in altitudine	21
Impostazioni orologio	30, 10
Interfaccia PC	33
Intervallo di superficie	8, 19, 38
Laghi di montagna	21
Logbook	10, 11, 16, 18, 19, 21, 24, 34
LogTRAK	6, 11, 13, 26, 30, 33
Manutenzione	35
Microbolle	8, 16, 18, 20, 23
MOD	12, 14, 16, 22, 38, 26
Modalità SOS	11, 18, 38
Nitrox	12, 26, 38
Ora del giorno	7, 7
Orologio	10
Pianificatore d'immersione	22
PpO <sub>2</sub> max	16, 12, 13, 26, 38
Pressione parziale di ossigeno	12, 16
Pulsanti	7
Retroilluminazione attiva	10
Retroilluminazione	7, 10
Tempo di non volo	38
Timer sosta di sicurezza	7, 19, 28
Tipo di acqua	22, 26, 28
Unità di misura	29
UTC	31, 38
Velocità di risalita	15
Volare dopo l'immersione	20, 29, 38