

A large, stylized logo consisting of a black circle with a white, curved shape inside that resembles a scuba diver's profile or a stylized 'S'. The word "SCUBAPRO" is written in white, bold, uppercase letters across the center of the circle.

SCUBAPRO®

**Manual de
Usuário
Aladin One
(Matrix)**



deep down you want the best

scubapro.com

COMPUTADOR DE MERGULHO ALADIN ONE - PROJETADO POR ENGENHEIROS DE MERGULHO

Bem-vindo aos computadores de mergulho da SCUBAPRO e obrigado por adquirir o Aladin One. Você agora é o proprietário de um dupla extraordinário para os seus mergulhos. Este manual lhe permite o acesso fácil à tecnologia de vanguarda da SCUBAPRO e às principais características e funções do Aladin One. Se quiser saber mais sobre os equipamentos de mergulho SCUBAPRO, por favor, visite o nosso site www.scubapro.com.



⚠ IMPORTANTE

Leia com atenção e fique inteirado sobre a brochura **Leia Primeiro** que faz parte da embalagem, antes de utilizar o seu SCUBAPRO Aladin One.

⚠ AVISO

- Aladin One tem uma classificação de profundidade de 120m/394pés.
- Se a profundidade de 120m/394 pés for excedida, "---" será mostrado no campo profundidade e o algoritmo de descompressão não fará os cálculos corretamente.
- O mergulho em pressões parciais de oxigênio superiores a 1.6bar (correspondente a uma profundidade de 67m/220pés quando se respira ar comprimido) é extremamente perigoso e pode levar a lesões graves ou morte.

⚠ AVISO

- O seu Aladin One é fornecido no modo de hibernação com a tela desligada. Ative o Aladin One pressionando e segurando o botão esquerdo ou direito antes do primeiro mergulho. O Aladin One não inicia o modo de mergulho ou pode mostrar um valor de profundidade errado se a ativação não for feita antes da imersão.



O seu instrumento de mergulho Aladin One atende ao disposto na diretiva da União Europeia 2014/30/EU.

Norma EN 13319: 2000

O instrumento de mergulho Aladin One também atende ao disposto na norma Europeia EN 13319: 2000 (EN 13319: 2000 – Medidores de profundidade e medidores combinados de profundidade e tempo – Requisitos funcionais e de segurança, métodos de ensaio).

ÍNDICE

1. INTRODUÇÃO	5
1.1 Considerações sobre segurança	5
1.2 Referência rápida ao layout da tela	5
2. SISTEMA E OPERAÇÃO	6
2.1 Descrição do sistema	6
2.2 Operação	6
2.2.1 Botões de pressão	7
2.2.2 Contatos com a água	7
2.2.3 Como ligar o equipamento	8
2.2.4 Como navegar com o Aladin One à superfície	8
2.2.5 Como verificar o tempo de dessaturação	8
2.2.6 Como verificar o intervalo de superfície	9
2.2.7 Como verificar o estado da bateria	9
2.2.8 Luz de fundo ativa	11
2.2.9 Como desligar a tela	11
2.2.10 Despertador	11
2.3 Modo SOS	11
3. COMO MERGULHAR COM O SEU ALADIN ONE	12
3.1 Terminologia/Símbolos	12
3.1.1 Terminologia geral/Tela durante a fase sem paradas	12
3.1.2 Tela durante a fase de descompressão	12
3.1.3 Informação sobre Nitrox (informação do O ₂)	12
3.2 Mensagens de atenção e alarmes	13
3.2.1 Mensagens de atenção	13
3.2.2 Alarmes	13
3.3 Preparação para o mergulho	14
3.3.1 Inspeção das funções	14
3.3.2 Ajuste da mistura de gás e ppO ₂ max	14
3.4 Funções durante o mergulho	15
3.4.1 Telas alternadas	15
3.4.2 Tempo de mergulho	15
3.4.3 Profundidade atual/ mistura O ₂ %	15
3.4.4 Profundidade Máxima/Temperatura	16
3.4.5 Profundidade máxima atingida	16
3.4.6 Velocidade de subida	16
3.4.7 Pressão parcial de oxigênio (ppO ₂ máx) / Profundidade máxima de operação (MOD)	17
3.4.8 Toxicidade do oxigênio (CNS O ₂ %)	17
3.4.9 Informações da descompressão	18
3.4.10 Valores de descompressão	19
3.4.11 Tempo total de subida	19
3.4.12 Cronômetro de segurança	20
3.5 Funções após o mergulho	20
3.5.1 Conclusão de um mergulho	20
3.5.2 Tempo de dessaturação, aviso de exclusão aérea e de proibição de mergulho	20
3.6 Mergulho em lagos montanhosos	21
3.6.1 Classes de altitude	21
3.6.2 Altitude proibida	22
3.6.3 Mergulhos de descompressão em lagos montanhosos	22

4.	FUNÇÕES NA SUPERFÍCIE	22
4.1	Planejador de mergulho	22
4.1.1	Planejamento de um mergulho sem paradas ("no-stop")	23
4.1.2	Planejamento de um mergulho de descompressão	23
4.1.3	Como sair do planejador de mergulho	24
4.2	LOGBOOK	25
4.2.1	Inspeção	25
4.2.2	Operação	25
4.2.2.1	Página 1	26
4.2.2.2	Página 2	26
4.2.2.3	Página 3	26
4.2.2.4	Dados estatísticos (HISTÓRICO)	26
5.	AJUSTES	27
5.1	Menu de mergulho	27
5.1.1	Menu do gás	27
5.1.2	Menu SCUBA	28
5.1.3	Menu para usuário	30
5.2	Menu relógio	31
5.2.1	Acerto do alarme horário do relógio	31
5.2.2	Ajuste da compensação do UTC (Tempo Universal Coordenado)	32
5.2.3	Ajuste do horário do dia	32
5.2.4	Seleção da opção 24 horas ou AM/PM	32
5.2.5	Acerto da data	33
5.2.6	Troca do som entre ligado e desligado	33
5.2.7	Verificação do estado da bateria	34
6.	INTERFACE COM WINDOWS/MAC E APPS	34
6.1	Introdução ao LogTRAK da SCUBAPRO	34
6.2	Alterar avisos/ajustes no Aladin One e a leitura das informações do computador	36
7.	CUIDADOS COM O SEU ALADIN ONE	36
7.1	Dados técnicos	36
7.2	Manutenção	36
7.2.1	Substituição da bateria	37
8.	ANEXO	38
8.1	Garantia	38
8.2	Glossário	39
8.3	Índice	40

1. INTRODUÇÃO

O Manual do Usuário do Aladin One divide-se nos capítulos principais a seguir.

1. Introdução
2. Sistema e operação
3. Como mergulhar com o seu Aladin One
4. Funções na superfície
5. Ajustes
6. Interface com Windows/Mac e Apps
7. Cuidados a ter com o seu Aladin One
8. Anexos (garantia, glossário, índice).

1.1 Considerações sobre segurança

Os computadores de mergulho fornecem dados aos mergulhadores, no entanto, não fornecem o conhecimento sobre como esses dados devem ser entendidos e aplicados. Computadores de mergulho não podem substituir o senso comum! Leia cuidadosamente e assimile na íntegra o manual antes de usar o Aladin One.

1.2 Referência rápida ao layout da tela

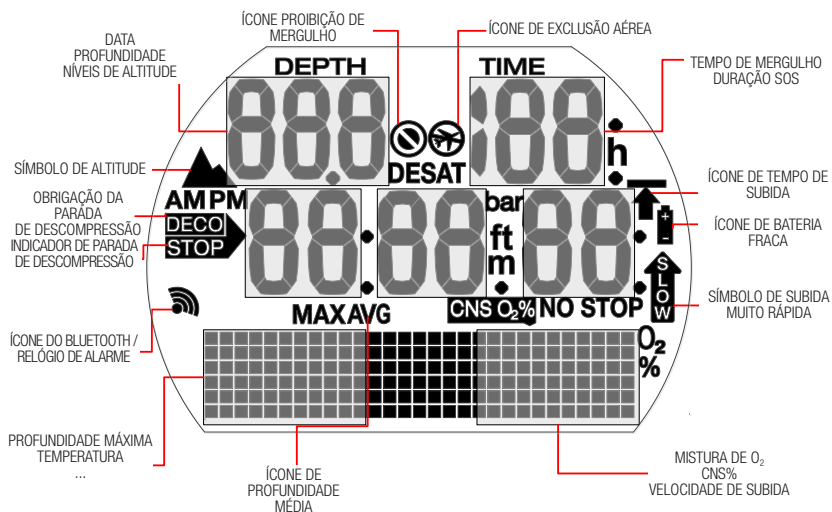

2. SISTEMA E OPERAÇÃO

2.1 Descrição do sistema

O Aladin One exibe todos os dados de mergulho e descompressão importantes e tem uma memória que armazena os dados de mergulho completos. Estes dados podem ser transmitidos por meio de um interface Bluetooth e software da LogTRAK para computadores pessoais Windows ou Mac, smartphones Android, ou dispositivos da Apple.

O software LogTRAK pode ser acessado no site da SCUBAPRO bem como no Play Store Android e no iPhone App Store.

2.2 Operação

Diagrama de operação

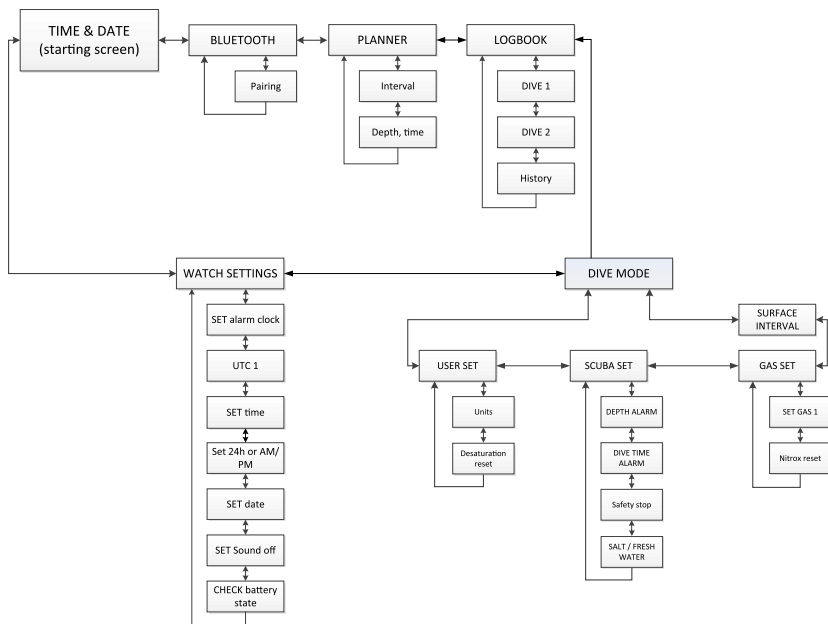

2.2.1 Botões de pressão

Os recursos do Aladin One são acessados e controlados por 2 botões de pressão. A operação destes botões de pressão se divide em dois métodos: "pressionar" e "pressionar e manter" (durante 1 segundo) - também designado como pressão "prolongada" nos diagramas do menu. Cada método permite-lhe acessar diferentes funções do computador.



Na superfície:

PRESSIONE E MANTENHA O BOTÃO DA ESQUERDA OU DA DIREITA:

- Liga o Aladin One (tela com o horário do dia)

PRESSIONE E MANTENHA O BOTÃO DA DIREITA:

- Comparável à tecla ENTER/RETURN de um teclado.
- Permite o acesso ao sub-menu visualizado.
- Abre a configuração exibida.
- Confirma o valor ou ajuste exibidos.

PRESSIONE O BOTÃO DA ESQUERDA OU DA DIREITA:

- Permite deslizar entre os menus.
- Ao se entrar em um sub-menu ou uma série de ajustes:
- Aumenta (pressionando o botão da direita) ou diminui (pressionando o botão da esquerda) o valor ou ajuste indicados.

PRESSIONE E MANTENHA O BOTÃO DA ESQUERDA:

- Ativa a luz de fundo na tela do horário do dia.
- Sai da função ou menu atuais para o último nível ou ajuste.

PRESSIONE E MANTENHA OS DOIS BOTÕES:

- Sai da função ou menu atuais e passa

para a tela com o horário do dia.

- A partir da tela com o horário do dia, desliga o seu Aladin One.

Modo SCUBA:

PRESSIONE O BOTÃO DA DIREITA:

- Acessa telas alternadas.

PRESSIONE E MANTENHA O BOTÃO DA ESQUERDA:

- Faz funcionar a luz de fundo.

PRESSIONE O BOTÃO DA ESQUERDA:

- Ativa o temporizador de parada de segurança (em profundidades <5m/15 pés).

2.2.2 Contatos com a água

Ao mergulhar, o contato com a água ativa automaticamente o seu Aladin One.

2.2.3 Como ligar o equipamento

Todos os segmentos ligados:

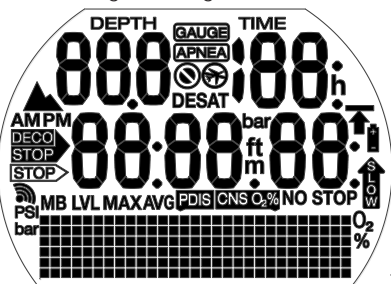

Tela de início com o horário:

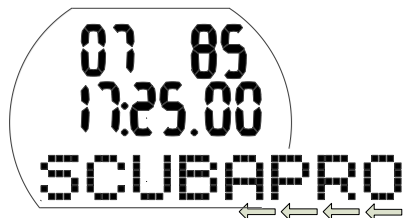

☞ **NOTA:** Na linha inferior da matriz na tela, as palavras maiores vão passando. Neste manual, esse deslizamento é indicado pelas setas que apontam para a esquerda ao longo da parte inferior da tela.

Tela do horário do dia:



O seu Aladin One liga:

- Automaticamente, ao mergulhar na água ou quando for ativado por alguma alteração na pressão atmosférica.
- Manualmente, ao se pressionar e manter ou o botão da esquerda ou da direita.

Se for ligado com o botão da esquerda, os segmentos da tela aparecem durante 5 segundos. Após, a tela mostra o horário

do dia, a data e a palavra SCUBAPRO deslizando, rapidamente substituída pelo dia da semana. Esta ação é designada como tela "horário do dia".

Na tela do horário do dia, se houver alguma saturação restante do último mergulho ou alguma mudança de altitude, o Aladin One pode indicar o ícone de "exclusão aérea", o ícone de "proibição de mergulho" ou o ícone de "Altitude" ou ainda uma combinação dos ícones, dependendo da situação.

☞ **NOTA:** A maior parte das descrições sobre navegação neste manual se inicia a partir da tela do horário do dia. À superfície, o Aladin One volta automaticamente a esta tela.

☞ **NOTA:** Quando o Aladin One se encontra em estado de repouso, nenhuma informação é exibida, embora a pressão atmosférica seja monitorada continuamente. Se for detectada alguma mudança na classe de altitude, o Aladin One liga automaticamente durante 3 minutos.

☞ **NOTA:** Sem operação ativa, a tela do Aladin One muda automaticamente para a tela do horário do dia e depois de 3 minutos, o computador desliga.

2.2.4 Como navegar com o Aladin One à superfície

Começando pela tela horário do dia você pode entrar em diferentes menus.

2.2.5 Como verificar o tempo de dessaturação



A partir da tela horário do dia, poderá conferir o tempo de dessaturação",

pressionando e mantendo o botão da direita. O tempo de dessaturação é determinado pela toxicidade do oxigênio, saturação do nitrogênio ou pela regressão de micro-bolhas, dependendo de qual requer o tempo mais longo.

*O tempo de dessaturação é visualizado apenas se houver uma saturação restante devida do último mergulho ou a uma mudança de altitude.

▲ AVISO

Para os cálculos da dessaturação e tempo de exclusão aérea, assume-se que você está respirando ar, enquanto na superfície.

2.2.6 Como verificar o intervalo de superfície



A partir da tela do horário do dia, confira o intervalo de superfície, pressionando e mantendo o botão direito (que o levará diretamente ao menu do mergulho) pressionando e mantendo novamente em seguida (que o leva ao intervalo de superfície).

O intervalo de superfície é o tempo decorrido desde o fim do seu último mergulho; é apresentado enquanto houver saturação restante.

2.2.7 Como verificar o estado da bateria

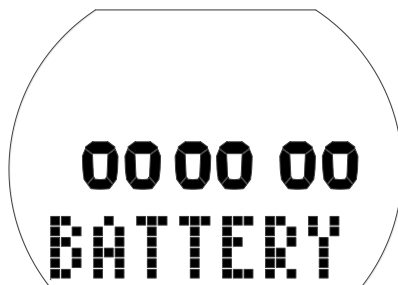

A partir da tela do horário do dia, pode conferir a condição da bateria, pressionando o botão da esquerda ou da direita para deslizar pelo menu do relógio. Pressionando e mantendo o botão da direita, entrará nos ajustes do relógio, em seguida pressione o botão direito 6 vezes para passar à tela do estado da bateria.

A tela do estado da bateria mostra quanta carga resta na bateria CR2450. Uma bateria nova está indicada por 6 zeros.

Embora o seu Aladin One monitore periodicamente o estado da bateria, você pode ativar manualmente a verificação, pressionando e mantendo o botão direito enquanto se encontrar nesta tela.

O algoritmo inteligente de bateria do Aladin One vai limitar algumas funções à medida que se aproximar o fim do tempo de vida útil da bateria. Consulte a tabela abaixo para ver o estado da bateria e as respectivas limitações das funções.

Indicador na tela do estado da bateria	Em outras telas	Estado da bateria	Limitações de Função
000000		Bateria nova	nenhuma
_00000		Bateria ok para mergulho	nenhuma
__0000		Bateria ok para mergulho	nenhuma
___000	Símbolo de bateria	Bateria fraca, trocar por nova	Luz de fundo sem funcionar
____00	Símbolo da bateria intermitente, sem símbolo de mergulho	Bateria totalmente descarregada, trocar por nova	Alarme sonoro e luz de fundo sem funcionar, o mergulho não é recomendado
_____0	Símbolo da bateria intermitente, sem símbolo de mergulho	Bateria completamente descarregada, troque para uma nova, o Aladin One pode ter que reiniciar a qualquer hora e permanecer desligado	<u>O modo de Mergulho não é permitido, apenas o relógio fica ativo Os ajuste não podem ser alterados (OFF)</u>

👉 **NOTA:** A capacidade e a tensão da bateria no final da vida útil da bateria podem variar entre os fabricantes das baterias. Geralmente, a operação em baixas temperaturas diminui a capacidade da bateria. Assim, quando o indicador da bateria cair abaixo de 4 zeros, troque a bateria por uma nova antes de fazer novos mergulhos.

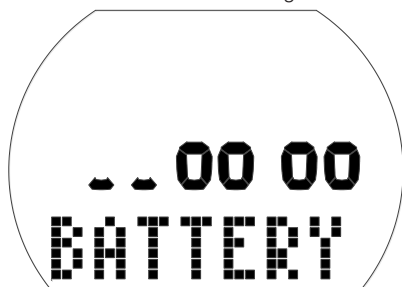

⚠️ AVISO

Quando o estado da bateria estiver criticamente baixo, os ajustes do relógio são desativados (o menu de acerto do relógio está "OFF").



⚠️ AVISO

- Se o gráfico do estado da bateria mostrar apenas dois zeros, o símbolo da bateria vai piscar, tanto no modo de superfície quanto no modo de mergulho, para o alertar sobre uma situação perigosa. Nesta altura, a bateria poderá não ter energia suficiente para terminar o mergulho. Nessa eventualidade, os alarmes sonoros e as mensagens de atenção são desativados, a luz de fundo é desativada, e você corre o risco de ter problemas de funcionamento no computador. **Não deixe a bateria chegar a este estado!**
- Substitua sempre a bateria quando o símbolo constante da bateria aparecer (3 zeros)!

☞ **NOTA:** A informação do Logbook não se perde, mesmo quando a bateria é retirada por um longo período de tempo.

2.2.8 Luz de fundo ativa

A tela do Aladin One pode ficar iluminada tanto na superfície quanto debaixo de água. A luz de fundo pode ser ativada, pressionando e mantendo o botão da esquerda.

A luz desliga-se automaticamente após 6 segundos.

☞ **NOTA:** A ativação repetida da luz de fundo irá reduzir a vida útil da bateria.

☞ **NOTA:** O Aladin One monitora o nível da bateria ao longo do mergulho e, se a energia disponível cair abaixo do limite de aviso, o Aladin One vai desativar automaticamente a luz de fundo para evitar que o computador desligue.

2.2.9 Como desligar a tela

A partir da tela do horário do dia, pode desligar o seu Aladin One, pressionando e mantendo ambos os botões ao mesmo tempo. Na superfície, o Aladin One desliga automaticamente após 3 minutos sem utilização.

2.2.10 Despertador

O tom do despertador toca apenas na superfície.

Se o despertador estiver "ligado", a tela do horário do dia mostra o símbolo do despertador/transmitir.



Quando o alarme é ativado, o símbolo do despertador/transmitir pisca e um alarme de atenção especial toca durante 30 segundos ou até você pressionar algum botão.

2.3 Modo SOS

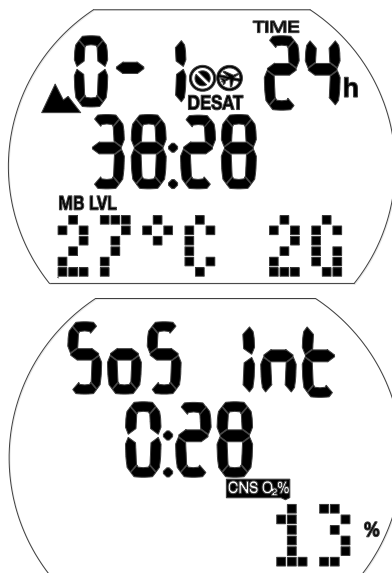

Modo SOS (bloqueio durante 24 horas) e intervalo de superfície a partir do mergulho

Se você permanecer a uma profundidade acima de 0,8m/3 pés por mais de 3 minutos sem observar uma parada de descompressão recomendada, o seu Aladin One passará automaticamente para o modo SOS após o mergulho, mantendo-se nesse modo durante 24 horas. O mergulho será registrado no Logbook com "SOS".

Aperte o botão da direita para ver o símbolo de "SOS" (o modo SOS será desbloqueado após 24 horas).

Enquanto estiver no modo SOS, o Aladin One não pode ser utilizado para mergulho.

☞ **NOTA:** O mergulho no intervalo de 48 horas depois de sair do modo SOS resultará em tempos sem parada mais curtos ou paradas de descompressão mais longas.

⚠️ AVISO

- Pode ocorrer alguma lesão grave ou a morte se você não procurar tratamento imediato, caso venham a ocorrer sinais ou sintomas de doença descompressiva após um mergulho.
- **NÃO mergulhe para poder tratar os sintomas da doença descompressiva!**
- O mergulho no modo SOS é extremamente perigoso, pelo que você deve assumir total responsabilidade por tal comportamento. A SCUBAPRO não assumirá nenhuma responsabilidade.

👉 **NOTA:** Um acidente de mergulho pode ser analisado a qualquer momento no Logbook e baixado [download] para um computador através do interface Bluetooth e do software LogTRAK.

3. COMO MERGULHAR COM O SEU ALADIN ONE

3.1 Terminologia/Símbolos

A informação na tela do Aladin One varia dependendo do tipo de mergulho e da fase do mergulho.

3.1.1 Terminologia geral/Tela durante a fase sem paradas

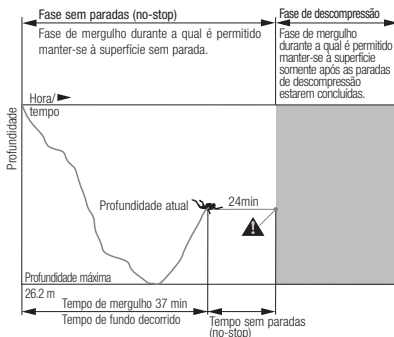
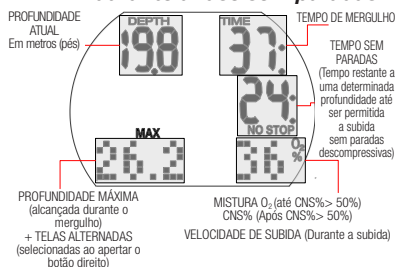

3.1.2 Tela durante a fase de descompressão

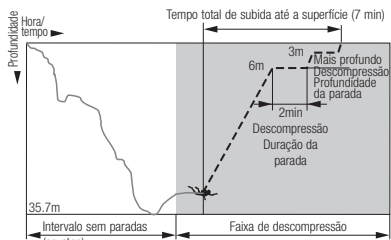
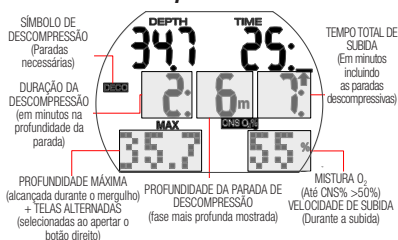

3.1.3 Informação sobre Nitrox (informação do O₂)

No caso de mergulhos com ar comprimido em mergulho recreativo normal, o nitrogênio é o gás decisivo para os cálculos de descompressão. Ao mergulhar com Nitrox, o risco de toxicidade do oxigênio aumenta com o aumento da fração de oxigênio e aumento da profundidade; este fator pode limitar o tempo de mergulho e a profundidade máxima. O Aladin One inclui este fator nos cálculos e exibe as informações necessárias:

Mistura de O₂ Fração de oxigênio: A fração de oxigênio na mistura Nitrox pode ser ajustada entre 21% (ar normal comprimido) e 50% em incrementos de 1%. Sua mistura selecionada será a base para todos os cálculos.

Pressão máxima admitida de ppO₂ max de oxigênio: Quanto maior for a fração de oxigênio na mistura, menor será a profundidade de mergulho em que se atinge este valor da pressão parcial de oxigênio. A profundidade à qual o ppO₂ máx é alcançado é denominada Profundidade Máxima de Operação (MOD).

Quando você inserir os ajustes para a mistura de gases, o Aladin One exibirá a definição de limite máx. do ppO₂ e a respectiva MOD. O seu Aladin One vai avisá-lo com um aviso sonoro e visual assim que alcançar a profundidade na qual o ppO₂ atinge o valor máximo admitido.

 **NOTA:** O valor padrão do ppO₂ max é de 1.4bar. O valor do ppO₂ max pode ser ajustado entre 1.0bar e 1.6bar nos ajustes do gás. O valor/alarme do CNS O₂% não é influenciado pelo ajuste máximo selecionado do ppO₂.

Toxicidade do Oxigênio CNS O₂%: Com o aumento da percentagem de oxigênio, o oxigênio nos tecidos, especialmente no sistema nervoso central (CNS), torna-se importante. Se a pressão parcial de oxigênio subir acima de 0,5 bar, o valor do O₂ no CNS aumenta; se a pressão parcial de oxigênio estiver abaixo de 0,5 bar, o valor do O₂ no CNS diminui. Quanto mais próximo o valor do O₂ no CNS estiver de 100%, mais próximo estará o limite em que os sintomas de toxicidade de oxigênio podem ocorrer.

Durante o mergulho, a profundidade na qual o ppO₂ atinge 0.5bar com diversas misturas habitualmente utilizadas é a seguinte:

MISTURA	PROFUNDIDADE em metros	PROFUNDIDADE em pés
21%	13m	43 pés
32%	6m	20ft
36%	4m	13ft

AVISO

O mergulho Nitrox só pode ser efetuado por mergulhadores experientes após o devido treinamento em uma operadora reconhecida internacionalmente.

3.2 Mensagens de atenção e alarmes

O Aladin One chama a atenção do mergulhador para determinadas situações e avisa-o sobre práticas de mergulho inseguras. Estas mensagens de atenção e alarmes são dadas de forma visual e/ou sonora.

3.2.1 Mensagens de atenção

As mensagens de atenção são comunicadas ao mergulhador de forma visual por símbolos, letras e números piscando. Além disso, 2 sequências sonoras curtas podem ser ouvidas (em um intervalo de 4 segundos), em 2 frequências diferentes, debaixo d'água. As mensagens de atenção ocorrem nas seguintes situações:

- Quando a profundidade máxima de serviço/ppO₂ max é atingida.
- Quando a profundidade máxima ajustada é atingida.
- Quando a toxicidade do oxigênio alcança 75%.
- Quando o tempo sem parada é inferior a 3 minutos.
- Em altitude proibida (modo de superfície).
- Quando se entra em decompressão.
- Quando metade do tempo ajustado do mergulho foi alcançado.
- Quando o tempo de mergulho ajustado foi alcançado.

3.2.2 Alarmes

Os alarmes são comunicados ao mergulhador de forma visual por símbolos, letras e números piscando. Além disso, uma sequência sonora de uma frequência pode ser ouvida durante toda a duração do alarme.

O alarme ocorre nas seguintes situações:

- Quando a toxicidade do oxigênio alcança 100%.
- Com uma decompressão ignorada.
- Quando se excede a velocidade de subida definida.
- Alarme de altitude.
- Alarme de bateria fraca (sem alarme sonoro): o ícone da bateria aparece quando a bateria tem que ser substituída.

 **NOTA:** As mensagens sonoras de atenção podem ser desligadas no modo de ajustes do relógio (pressionando-se o botão direito 5 vezes na tela de sons) ou no LogTRAK. Com o LogTRAK, os

sons podem ser desligados de forma seletiva ou por completo.

⚠ AVISO

Se desligar o som por completo, não terá avisos sonoros. Sem os avisos sonoros, pode inadvertidamente encontrar-se em situações potencialmente perigosas que podem resultar em morte ou ferimentos graves.

⚠ AVISO

Podem ocorrer ferimentos graves ou a morte por conta da falta de resposta imediata aos alarmes dados pelo Aladin One.

3.3 Preparação para o mergulho

É importante que verifique as configurações do Aladin One, especialmente antes do primeiro mergulho. Os ajustes podem ser verificados e diretamente alterados no seu Aladin One, ou com o recurso ao LogTRAK e a um computador.

3.3.1 Inspeção das funções

Para testar a tela, ligue o seu Aladin One, pressionando e mantendo o botão esquerdo. Todos os elementos da tela estão ativados? Não use o Aladin One se a tela não mostrar todos os elementos (quando se liga o Aladin One com o botão direito, a tela de teste não aparece).

⚠ AVISO

Verifique sempre a capacidade da bateria antes de cada mergulho. Consulte o capítulo: **Sistema e Operação, seção: Verificação da bateria.**

3.3.2 Ajuste da mistura de gás e ppO_2 max

Para ajustar a mistura do gás, o Aladin One deve ser colocado na tela de mergulho (mostrando o tempo de mergulho, temperatura e o percentual de gás):

1. Pressione e mantenha o botão direito para acessar a tela de GÁS, em seguida pressione e mantenha novamente o

botão direito para chegar ao menu GÁS 1 O_2 .

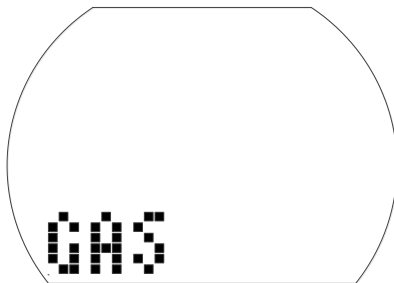

2. Confirme se pretende alterar a fração de oxigênio do gás 1, pressionando e mantendo o botão direito.
3. Ao pressionar tanto o botão esquerdo quanto o direito, poderá alterar a fração de oxigênio em incrementos de 1%. O Aladin One vai mostrar a fração atual de oxigênio, o limite da pressão parcial máxima (ppO_2 max) e a MOD.
4. Confirme a percentagem selecionada, pressionando e mantendo o botão da direita.
5. Em seguida, apertando o botão da esquerda ou da direita, pode alterar o ppO_2 max para a fração de oxigênio que escolher até o mínimo de 1.0bar. O Aladin One mostrará agora a MOD correspondente ao novo ppO_2 max.
6. Confirme o ajuste do ppO_2 max, pressionando e mantendo o botão da direita.

☞ **NOTA:** Sem confirmação, pressionando e mantendo o botão direito, a tela desaparecerá após 3 minutos e suas entradas não serão aceitas. O restabelecimento automático (reset) da mistura de O_2 % para 21% pode ser ajustada entre 1 hora e 48 horas ou para "no reset" (padrão).

⚠️ AVISO

Antes de cada mergulho e após a troca de cilindro, verifique se os ajustes para a mistura de gás correspondem à mistura atual usada. O ajuste incorreto vai fazer com que o Aladin One calcule erradamente o mergulho. Se a fração de oxigênio definida estiver muito baixa, isso pode levar à intoxicação por oxigênio, sem aviso prévio. Se o valor definido for muito alto, pode ocorrer a doença de descompressão. As imprecisões nos cálculos são levadas para os mergulhos repetitivos.

3.4 Funções durante o mergulho

3.4.1 Telas alternadas

Pressionando o botão direito durante o mergulho, poderá passar através de telas alternadas (Profundidade máxima > Temperatura > Tempo, Temperatura).

Pode voltar para a primeira tela:

- Deslizando com o botão direito através das telas.
- Sem nenhuma ação, após 5 segundos a tela volta automaticamente para a tela inicial.

3.4.2 Tempo de mergulho

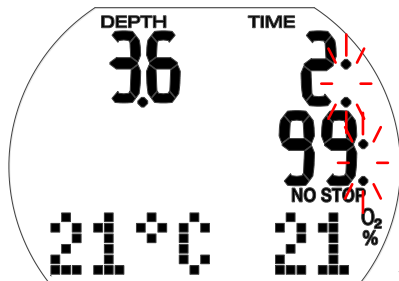

O tempo passado abaixo de uma profundidade de 0,8 m/3 pés é visualizado como tempo de mergulho em minutos. O tempo gasto acima de 0,8 m/3 pés será contado como tempo de mergulho somente se o mergulhador descer novamente abaixo de 0,8 m/3 pés no intervalo de 5 minutos.

Enquanto o tempo de mergulho estiver em andamento, os dois pontos à direita das figuras estão piscando em intervalos de um segundo.

O tempo máximo visualizado é de 199 minutos. Se um mergulho durar mais de 199 minutos, a tela do tempo de mergulho começa de novo em 0 minutos.

👉 **NOTA:** *Alarme de metade do tempo (alarme completo):* Se metade do tempo máximo definido de mergulho tiver decorrido, um sinal sonoro toca e o símbolo fica piscando por 1 minuto.

Quando o tempo definido tiver decorrido, toca um alarme sonoro e o tempo de mergulho começa a piscar.

3.4.3 Profundidade atual/ mistura O₂%

A profundidade atual é dada em incrementos de 10 centímetros no sistema métrico e em incrementos de 1 pé no sistema imperial.

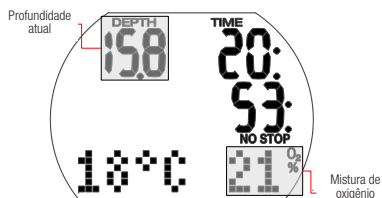

Em uma profundidade menor que 0,8m/3pés, a tela mostra " --- ".

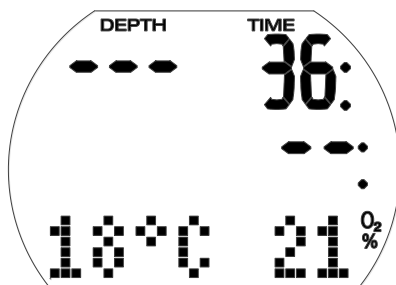

3.4.4 Profundidade Máxima/ Temperatura

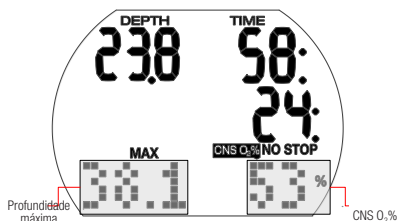

A profundidade máxima só é visualizada se exceder a profundidade atual em mais de 1m/3 pés (função do indicador máximo). Na ausência da profundidade máxima, o Aladin One mostra a temperatura.

A mistura de O₂% é visualizada enquanto o O₂% no CNS for inferior a 50%. Quando é superior a 50% o O₂% no CNS é mostrado.

3.4.5 Profundidade máxima atingida

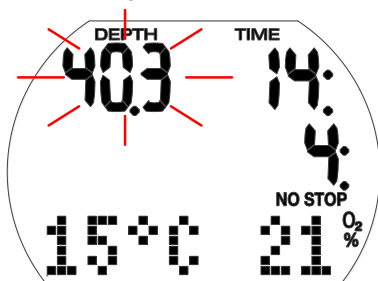

⚠ AVISO

Se a profundidade máxima ajustada tiver sido atingida (padrão 40m/130 pés) e o alarme da profundidade estiver ligado, o alarme toca e a tela com a profundidade fica piscando. Suba até a profundidade parar de piscar.

3.4.6 Velocidade de subida

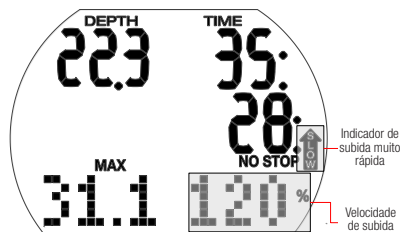

A velocidade de subida ideal varia de acordo com a profundidade entre 7 e 20m/min (23 e 67pés/min). É apresentada como um percentual da velocidade de subida variável de referência. Se a velocidade de subida for superior a 100% do valor definido, aparece uma seta preta vertical com a palavra "SLOW" (LENTO). Se a velocidade de subida exceder 140%, a seta começa a piscar.

O Aladin One apresenta um alarme sonoro se a velocidade de subida for de 110% ou mais. A intensidade dos alarmes aumenta em proporção direta com o grau em que a velocidade de subida recomendada é excedida.

⚠ AVISO

A velocidade de subida recomendada deve ser observada sempre! Exceder a velocidade de subida recomendada pode levar a micro-bolhas na circulação arterial, o que pode levar a lesões graves ou à morte devido à doença de descompressão.

- No caso de uma subida rápida, o Aladin One pode exigir uma parada de descompressão mesmo na fase sem paradas, devido ao perigo de formação de micro-bolhas.
- O tempo necessário para evitar as micro-bolhas de descompressão pode aumentar substancialmente se a velocidade de subida for ultrapassada.
- A partir de grande profundidade, uma subida lenta pode causar saturação elevada de tecidos e um aumento tanto do tempo de descompressão quanto do tempo total de subida. A baixa profundidade, uma subida lenta pode encurtar a duração da descompressão.
- A indicação da velocidade de subida tem a prioridade sobre "CNSO₂".

As velocidades de subida excessivas para períodos mais longos são inseridas no Logbook. As velocidades de subida a seguir correspondem ao valor de 100% no Aladin One.

PROFUNDIDADE		VELOCIDADE DE SUBIDA	
m	pés	m/min	pés/min
0	0	7	23
6	20	8	26
12	40	9	29
18	60	10	33
23	75	11	36
27	88	13	43
31	101	15	49
35	115	17	56
39	128	18	59
44	144	19	62
50	164	20	66

3.4.7 Pressão parcial de oxigênio (ppO₂ máx) / Profundidade máxima de operação (MOD)

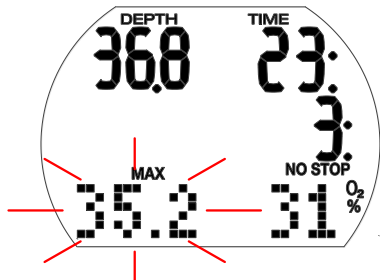

A pressão parcial máxima de oxigênio (ppO₂ máx), com um valor padrão de 1.4bar, determina a Profundidade Máxima de Serviço (MOD). Mergulhar a uma profundidade superior à da MOD expõe você a valores de pressão parcial do oxigênio superiores aos do nível máximo definido.

O ppO₂ máx e, como consequência, a MOD, podem ser reduzidos manualmente ao se ajustar o gás. Consulte o capítulo: **Ajustes**, seção: Menu do gás.

⚠ AVISO

A MOD depende do ppO₂ máx e da mistura utilizada. Se durante o mergulho, a MOD for atingida ou ultrapassada, o Aladin One envia uma mensagem de atenção sonora e a MOD é visualizada (piscando) no canto inferior esquerdo. Se isto acontecer, suba a uma profundidade menor que a MOD visualizada, a fim de diminuir o perigo de intoxicação por oxigênio.

⚠ AVISO

AMOD não deve ser ultrapassada. Desconsiderar o alarme pode levar a intoxicação por oxigênio.

3.4.8 Toxicidade do oxigênio (CNS O₂%)

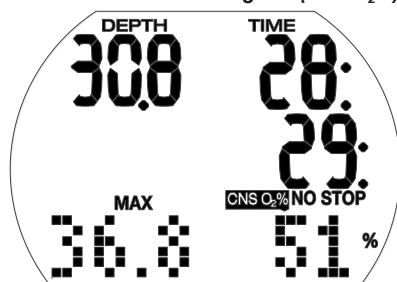

O Aladin One calcula a toxicidade do oxigênio a partir da profundidade, tempo e mistura de gás, visualizando-a no canto inferior direito quando o valor for superior a 50%. A toxicidade é expressa em incrementos de 1% de um valor máximo tolerado (relógio CNS O₂%).

O símbolo "CNS O₂" é visualizado juntamente com a percentagem.

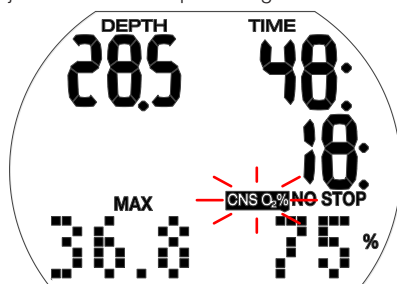

⚠ AVISO

Um sinal sonoro de atenção ocorre se a toxicidade por oxigênio atingir 75%. O símbolo "CNS O₂%" fica a piscar.

Suba a uma profundidade menor para diminuir a carga de oxigênio e considere encerrar o mergulho.

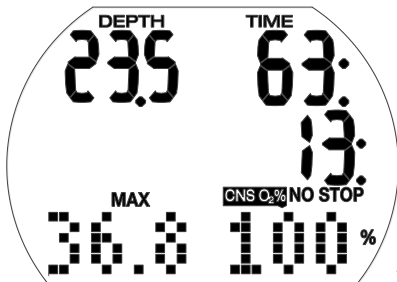

⚠ AVISO

Quando a toxicidade do oxigênio chegar a 100%, um alarme sonoro toca a cada 4 segundos. "CNS O₂" e o valor da percentagem ficam piscando, indicando o perigo da toxicidade pelo oxigênio! Comece o procedimento para encerrar o mergulho.

☞ NOTA:

- Durante a subida e se o valor do O₂% no CNS não aumentar (devido a uma pressão parcial mais baixa de oxigênio), o sinal sonoro é suprimido.
- Durante a subida, a visualização da toxicidade do oxigênio é substituída pela velocidade de subida. Se a subida for interrompida, a tela retorna para a indicação do valor do CNS.
- O Aladin One mostra os valores do CNS O₂% no CNS que passarem de 199% como 199%.
- O Aladin One mostra os valores do CNS O₂% no CNS que passarem de 50%.

3.4.9 Informações da descompressão

NO STOP e o tempo sem paradas ('no stop', em minutos) são visualizados se não forem necessárias paradas descompressivas.

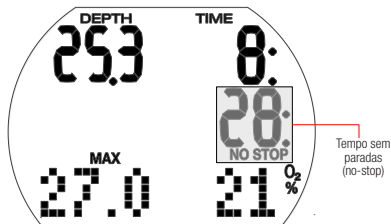

☞ NOTA:

- Visualização de no-stop de "99:" significa que há um tempo restante de 99 minutos ou mais.
- O tempo sem parada (no-stop) é influenciado pela temperatura da água.

⚠ AVISO

Se o tempo sem parada (no-stop) ficar abaixo de 3 minutos, um sinal sonoro de atenção é ativado, e o valor não-stop começa a piscar. Se o tempo de no-stop for inferior a 1 minuto, a tela de no-stop mostra o valor intermitente "0". Para evitar um mergulho de descompressão, suba lentamente até que o tempo de no-stop seja de 5 minutos ou mais.

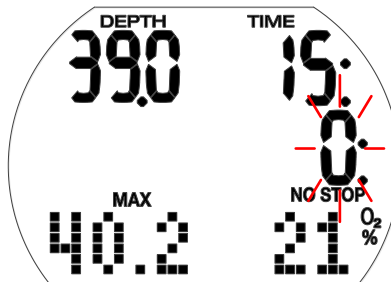

⚠ AVISO

O mergulho de descompressão requer treinamento avançado de uma operadora credenciada. Não tente fazer nenhum mergulho de descompressão sem a devida formação em uma operadora credenciada.

3.4.10 Valores de descompressão

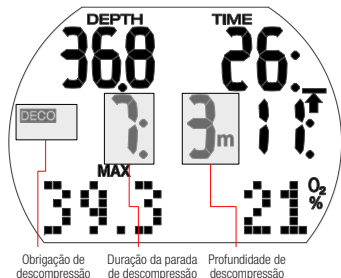

Ao entrar na fase de descompressão, desaparece o "NO STOP", aparece "DECO" e toca um sinal sonoro de atenção. A seta "STOP" aparece a seguir ao símbolo "DECO" quando o mergulhador se encontrar na faixa de descompressão (1.5m / 5 pés abaixo da parada).

A fase mais profunda de descompressão em metros/pés é visualizada e a duração da parada de descompressão da fase visualizada aparece em minutos. A tela "7:3m" significa que tem que ser cumprida uma parada de descompressão de 7 minutos a uma profundidade de 3m/10pés.

Quando uma parada de descompressão tiver sido concluída, a próxima parada de descompressão (menos profunda) é visualizada.

Quando todas as paradas descompressivas tiverem sido cumpridas, o símbolo "DECO STOP" desaparece e aparece novamente o símbolo "NO STOP" juntamente com o tempo sem parada.

As profundidades das paradas de descompressão abaixo de 27m/90 pés são visualizadas como " -- : -- ".

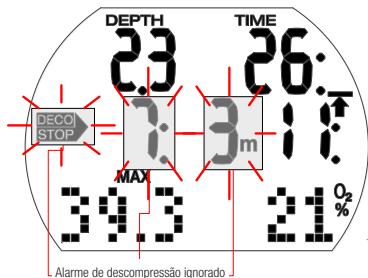

⚠ AVISO

O alarme de descompressão é ativado se a parada de descompressão for ignorada. A seta "DECO STOP", a duração da parada de descompressão, e a profundidade da parada de descompressão começarão a piscar e um alarme sonoro toca. Devido à formação de micro-bolhas, a descompressão pode aumentar substancialmente se alguma parada de descompressão for ignorada. **Desça imediatamente para a profundidade da parada de descompressão recomendada!**

Quando se atinge a superfície durante o alarme de descompressão, a seta "DECO STOP", a duração da parada de descompressão e a profundidade da parada de descompressão continuam a piscar, visando apontar para o risco de um acidente de descompressão. O modo SOS é ativado 3 minutos após o mergulho se as medidas corretivas não forem tomadas. Se a duração total (acumulada) do alarme de descompressão for superior a um minuto, essa informação é anotada no Logbook.

3.4.11 Tempo total de subida

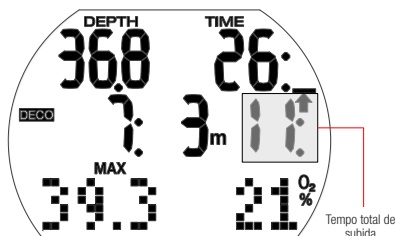

Assim que as paradas de descompressão se tornarem necessárias, o Aladin One mostra o tempo total de subida. Isto inclui o tempo de subida a partir da profundidade atual até à superfície, assim como as paradas de descompressão obrigatórias.

👉 **NOTA:** O tempo total de subida é calculado com base na velocidade de subida determinada. O tempo total de subida pode estar sujeito a alterações, se a velocidade de subida não for a ideal (100%). O tempo de subida superior a 99 minutos é visualizado como " -- ".

⚠ AVISO

Em todos os mergulhos com o Aladin One, faça uma parada de segurança durante pelo menos 3 minutos aos 5 metros/15 pés.

3.4.12 Cronômetro de segurança

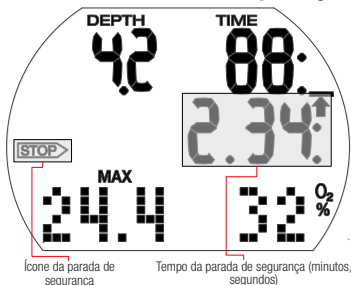

O cronômetro da parada de segurança exibe o intervalo de tempo que um mergulhador deve gastar na profundidade da parada de segurança no final do mergulho. O cronômetro inicia-se automaticamente assim que a profundidade for inferior a 5m/15pés com uma contagem regressiva a partir de 3 minutos (padrão) até zero. O cronômetro pode ser reiniciado manualmente as vezes que forem necessárias. A duração do cronômetro pode ser definido entre 1 e 5 minutos.

O cronômetro da parada de segurança será ativado nas seguintes condições: profundidade <5m/15 pés; tela sem parada de 99 min; tempo de parada selecionado (1-5 min) no menu do modo Scuba.

Pressione o botão esquerdo para ativar o cronômetro da parada de segurança. O cronômetro começa com a contagem decrescente. Se você pressionar novamente, o cronômetro vai começar de novo a partir do valor total.

O cronômetro de segurança desliga automaticamente se a profundidade passar dos 6,5m/21 pés ou se a fase sem paradas ('no-stop') for inferior a 99 minutos.

3.5 Funções após o mergulho

3.5.1 Conclusão de um mergulho

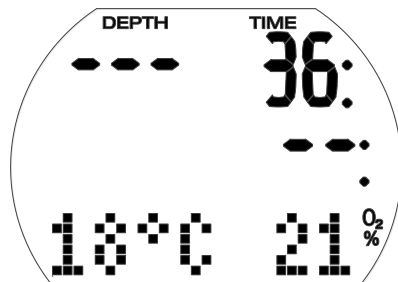

Ao atingir a superfície (<0.8m/3 pés) o Aladin One permanece no modo mergulho por 5 minutos. O atraso permite voltar à superfície por um curto período para orientação.

Após 5 minutos o mergulho é encerrado e é registrado no Logbook. O tempo de dessaturação, o tempo de exclusão aérea ('no-fly'), o aviso de proibição de mergulho ('no-dive') (caso haja), a faixa atual de altitude e a faixa de altitude proibida são visualizados durante 3 minutos, após o que o computador se desliga.

⚠ AVISO

Para os cálculos da dessaturação e tempo de exclusão aérea, presume-se que você está respirando ar, enquanto na superfície.

3.5.2 Tempo de dessaturação, aviso de exclusão aérea e de proibição de mergulho

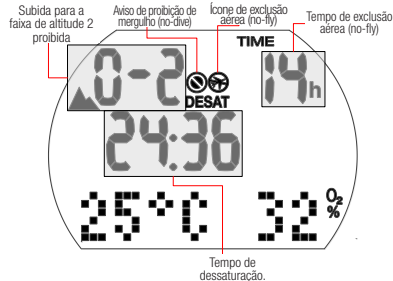

5 minutos após um mergulho, o Aladin One mostra o tempo de dessaturação, o tempo de exclusão aérea ("no fly"), o aviso de proibição de mergulho ("no-dive")

(conforme o caso), a faixa atual de altitude e a faixa de altitude proibida - consulte o capítulo: **Como mergulhar com o seu Aladin One**, seção: **Altitude proibida**

O tempo de exclusão aérea, ou tempo "no fly", é o tempo expresso em horas que devem decorrer antes de voar. É visualizado até o valor contar em ordem decrescente até 0 horas.

⚠ AVISO

Voar enquanto o Aladin One mostra o ícone de "não voar" pode levar a ferimentos graves ou a morte devido à doença da descompressão.

⚠ AVISO

Se o aviso de proibição de mergulho, ou aviso "no-dive", estiver visível durante o intervalo de superfície, o mergulhador não deve realizar outro mergulho.

Para verificar o intervalo de superfície já decorrido e a toxicidade do oxigênio, pressione e mantenha o botão direito.

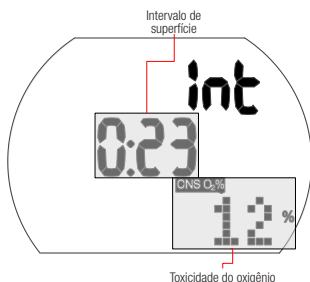

O tempo de dessaturação é determinado pela toxicidade do oxigênio, saturação do nitrogênio ou pela regressão de micro-bolhas, dependendo de qual requer o tempo mais longo.

Aviso de proibição de mergulho (no-dive)

Se o Aladin One detectar uma situação de maior risco (devido ao potencial de acumulação de micro-bolhas resultantes de mergulhos anteriores ou o nível de O_2 no CNS acima de 40%), o símbolo de proibição do mergulho ("no-dive") aparecerá na tela.

A duração do aviso de proibição do mergulho é visível no menu Planejador de mergulho. O Aladin One recomenda este

intervalo de superfície mínimo, a fim de reduzir a quantidade de micro-bolhas e/ou para reduzir o nível do O_2 no CNS abaixo de 40%.

☞ **NOTA:** Não faça nenhum mergulho enquanto o aviso de proibição de mergulho estiver visualizado na tela do computador. Se o aviso aparecer por força do acúmulo de micro-bolhas (ao contrário do O_2 no CNS acima de 40 %) e você mergulhar de qualquer forma, você terá menores tempos sem parada ("no-stop") ou tempos de descompressão mais longos. Além disso, a duração do aviso de micro-bolhas no final do mergulho pode aumentar consideravelmente.

3.6 Mergulho em lagos montanhosos

3.6.1 Classes de altitude

O Aladin One mede a pressão atmosférica a cada 60 segundos, mesmo quando a tela está desligada. Se o computador detectar um aumento suficiente na altitude, ligará automaticamente, indicando as novas classes de Altitude (1-4) e o tempo de dessaturação. O tempo de dessaturação indicado neste momento refere-se ao tempo de adaptação a esta altitude. Se um mergulho começar durante este período de adaptação, o Aladin One considera-o como um mergulho repetitivo, uma vez que o corpo tem nitrogênio residual.

A altitude é dividida em 5 classes que são influenciadas pela pressão barométrica. É por isso que as classes de altitude definidas se sobrepõem em suas extremidades. Se for mergulhar num lago montanhoso, a classe de altitude é indicada na superfície (tela do horário do dia), no Logbook e no Planejador de mergulho com um ícone estilizado de montana e a classe atual da altitude. A altitude a partir do nível do mar até aproximadamente 1000m/3280 pés não está indicada. No diagrama a seguir, pode ver a distribuição aproximada das classes de altitude:

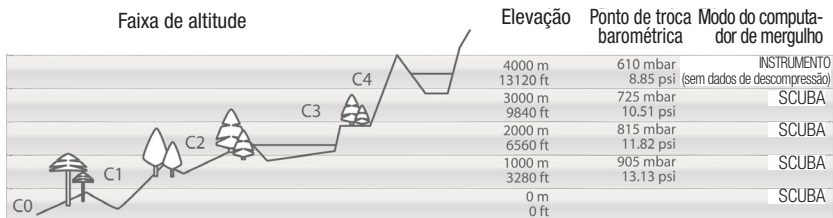

3.6.2 Altitude proibida



A subida até às classes de altitude 3 e 4 está proibida. Altitude máxima permitida: 2650m/8694 pés

AVISO

Na superfície, o Aladin One mostra, através dos segmentos de altitude piscando, a altitude à qual você não pode subir. A proibição da subida é visualizada em conjunto com a classe atual de altitude.

Exemplo:



Você está a 1.200m/3.937 pés (faixa de altitude 1) e só pode subir para a faixa 2 (2.650m/8.694 pés). Você não pode subir para a faixa de altitude 3 ou 4.

AVISO

Se for detectada alguma subida para uma altitude proibida, um alarme sonoro toca durante 1 minuto. Descida para uma altitude mais baixa.

3.6.3 Mergulhos de decompressão em lagos montanhosos

Para assegurar a decompressão ideal mesmo em altitude mais elevadas, a fase de decompressão de 3m/10 pés é dividida em uma fase de 4m/13 pés e em uma fase de 2m/7 pés em classes de altitude de 1, 2 e 3. As profundidades recomendadas das paradas de decompressão são, pela sequência (2m/7pés, 4m/13 pés, 6m/20 pés, 9m/30 pés, etc.).

Se a pressão atmosférica for inferior a 620mbar/8.99psi (altitude superior a 4100m/13.450 pés acima do nível do mar), nenhum dado de decompressão é calculado nem visualizado (modo de Instrumento automático). Além disso, o planejador de mergulho não estará mais disponível.

4. FUNÇÕES NA SUPERFÍCIE

4.1 Planejador de mergulho

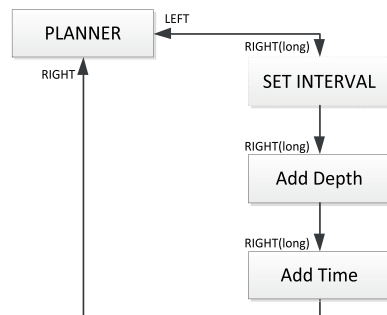

O Aladin One tem um planejador de mergulho que permite o planejamento de mergulhos sem parada ("no-stop") e os mergulhos de decompressão. Os elementos abaixo estão incluídos de série no planejamento do mergulho:

- Fração selecionada do oxigênio e a MOD.
- Tipo de água selecionado.
- A temperatura da água do mergulho mais recente.
- Classe de altitude (se houver).
- Estado de saturação no momento em que o planejador de mergulhos é selecionado.
- Premissa: carga de trabalho de um mergulhador normal e cumprimento das velocidades de subida recomendadas.

4.1.1 **Planejamento de um mergulho sem paradas ("no-stop")**

Para selecionar o planejador de mergulho, o Aladin One deve começar na tela do horário do dia.

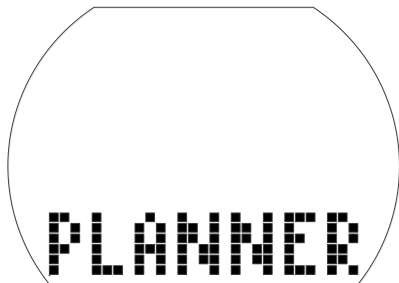

- Aperte o botão da esquerda ou da direita até aparecer o símbolo do planejador de mergulho. Entre no planejador de mergulho, pressionando e mantendo o botão da direita.
- A janela de entrada para o intervalo de tempo é visualizada caso permaneça alguma dessaturação (DESAT) antes de se selecionar o planejador de mergulho. Este intervalo de superfície, contado entre o momento de agora e o início do mergulho planejado, pode ser alterado em incrementos de 15 minutos, pressionando o botão da esquerda ou da direita.
- O Aladin One exibe o valor de O₂% do CNS e a classe de altitude acima da qual você não pode subir no final do intervalo de superfície selecionado.



- Se o aviso de no-dive* e sua duração forem visualizados, o Aladin One propõe este tempo - arredondado para cima para os 15 minutos seguintes - como intervalo de superfície. Se o intervalo proposto for encurtado, aparece o aviso* de no-dive.



- Confirme o intervalo visualizado (conforme o caso), pressionando e mantendo o botão da direita. Se não houver dessaturação restante, a ação original de pressionar e manter a partir da tela PLANEJADOR vai levá-lo diretamente ao planejamento da profundidade / sem parada (no-stop):
- Pressionando o botão da esquerda ou da direita, selecionará a profundidade e o tempo sem parada para essa profundidade.
- As profundidades superiores à da MOD para o gás selecionado (mistura de O₂) não são visualizadas.

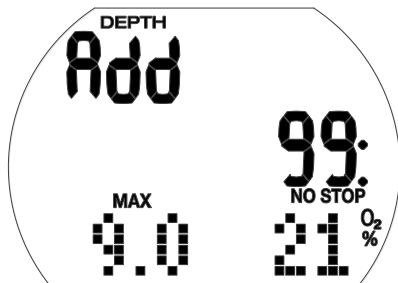

☞ **NOTA:** O aviso de no-dive e sua duração serão visualizados se o Aladin One detectar um risco aumentado devido ao acúmulo de micro-bolhas.

* Para mais informações e considerações sobre segurança relativas ao aviso de "no-dive", consulte o capítulo: **Como mergulhar com o seu Aladin One**, seção: **Tempo de dessaturação, aviso de exclusão aérea e sem mergulho.**

4.1.2 **Planejamento de um mergulho de descompressão**

1. Ative o planejador de mergulho
2. Defina a profundidade desejada, pressionando o botão esquerdo

ou direito e em seguida confirme, pressionando e mantendo o botão direito. O Aladin One mostra o tempo de fundo (tempo de no-stop + 1 minuto) e as respectivas informações de descompressão ou os dados da parada de nível respectivamente.

3. “Adicionar” pede que você defina o tempo de fundo. Alterne entre as opções, pressionando o botão esquerdo ou direito. O Aladin One calcula a informação da descompressão para este tempo de fundo definido.

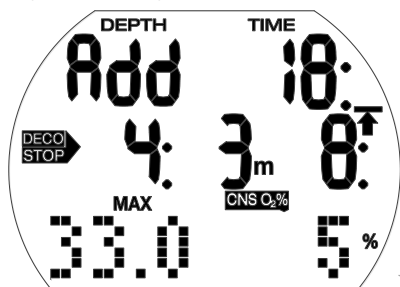

Os valores de O₂% do CNS superiores a 199% serão exibidos como 199%.

O tempo de subida superior a 99 minutos é visualizado como "--".

A profundidade da parada deco que for superior a 27m/90 pés é visualizada como "-- : --".

O₂ do CNS igual ou superior a 75%: O símbolo de CNS O₂% começa a piscar.

O₂ do CNS igual ou superior a 100%: O símbolo de CNS O₂% e valor de CNS O₂% estão piscando.

4.1.3 Como sair do planejador de mergulho

Pressionando e mantendo o botão direito no campo do tempo, poderá sair do planejador de mergulho. Isto também acontece após três minutos sem operação.

4.2 LOGBOOK

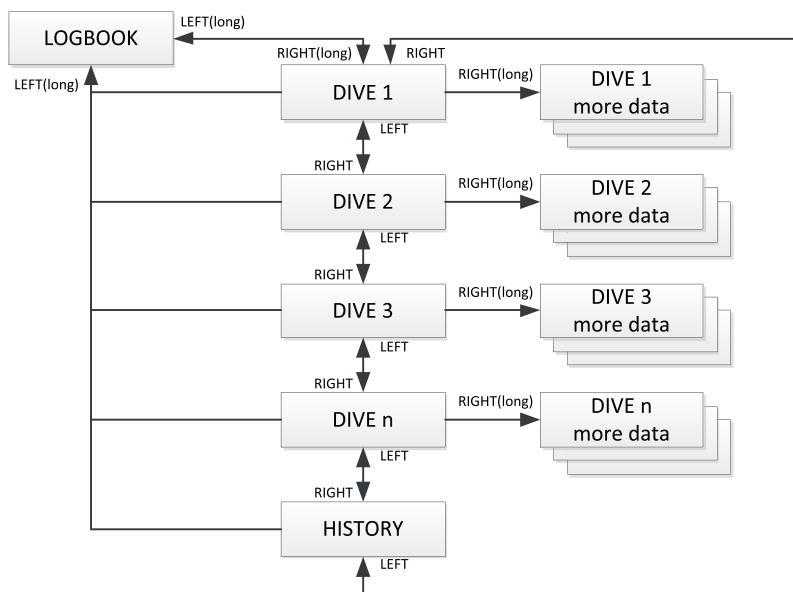

4.2.1 Inspeção

Um mergulho é registrado no Logbook se o tempo de mergulho for superior a 2 minutos. O Aladin One registra os perfis de cerca de 25 horas de mergulho.

Estes dados podem ser transferidos para um computador com um interface Bluetooth e o LogTRAK. Todos os mergulhos na memória podem ser exibidos diretamente no computador de mergulho.

4.2.2 Operação

A partir da tela do horário do dia, selecione o Logbook, pressionando o botão esquerdo ou direito até aparecer o menu do Logbook, conforme abaixo:

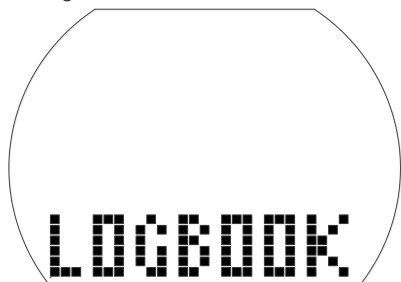

- Pressionando e mantendo o botão direito, você entra no Logbook.
- Pressionando o botão esquerdo ou direito, poderá deslizar através dos diferentes mergulhos registrados, mergulhos esses que estão numerados como 1, 2, 3, etc., e onde o mergulho mais recente aparece como o mergulho número 1.
- As informações principais de cada mergulho (profundidade máxima, tempo de mergulho, data) são mostradas na página 1 do registro. Mais dados sobre o mergulho são mostrados na página 2 e na página 3.
- A partir da página 1, a página 2 pode ser acessada, pressionando e mantendo o botão direito.
- A partir da página 2, a página 3 pode ser acessada, pressionando o botão direito.
- Pressione novamente o botão direito para voltar à página 1.

4.2.2.1 Página 1

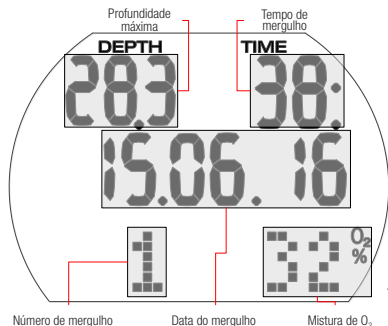

4.2.2.2 Página 2

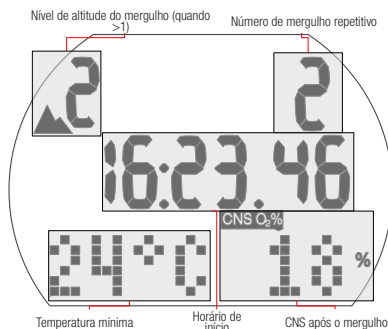

4.2.2.3 Página 3

Se um mergulho for iniciado dentro do tempo de adaptação (depois de uma mudança de altitude), o tempo de adaptação é visualizado em vez do intervalo de superfície.



Mais informações possíveis sobre o mergulho:

Subida muito rápida* (página 1).

STOP DECO Parada de descompressão ignorada* (página 1).

Mergulho no modo SOS (modo de Instrumento) (página 3).

Classe de altitude (página 2).

DESAT A dessaturação foi zerada (reset) antes do mergulho (no menu USUÁRIO) (página 1, 2).

Fator de qualidade da bateria foi de 3 barras ou menos durante o mergulho (página 1, 2, 3).

AVG Profundidade média (modo de Instrumento) (página 3).

Aviso de no-dive após o mergulho (página 1).

*Alarmes durante o mergulho.

Pressionando o botão direito, você volta à lista de mergulho (tela de primeiro nível dentro do Logbook). A partir daqui, poderá avançar para o próximo mergulho do seu interesse, pressionando o botão direito, e em seguida poderá recuperar mais informações sobre esse mergulho, etc., pressionando e mantendo o botão direito.

4.2.2.4 Dados estatísticos (HISTÓRICO)

A página do histórico está localizada entre o último e o primeiro registro na lista de round-robin dos mergulhos.

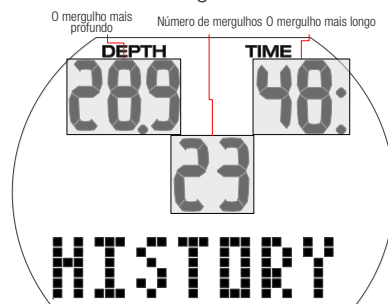

Sair do Logbook

Pressionando e mantendo o botão esquerdo, poderá sair do Logbook. O Logbook também se encerra automaticamente após 3 minutos sem operação.

5. AJUSTES

5.1 Menu de mergulho

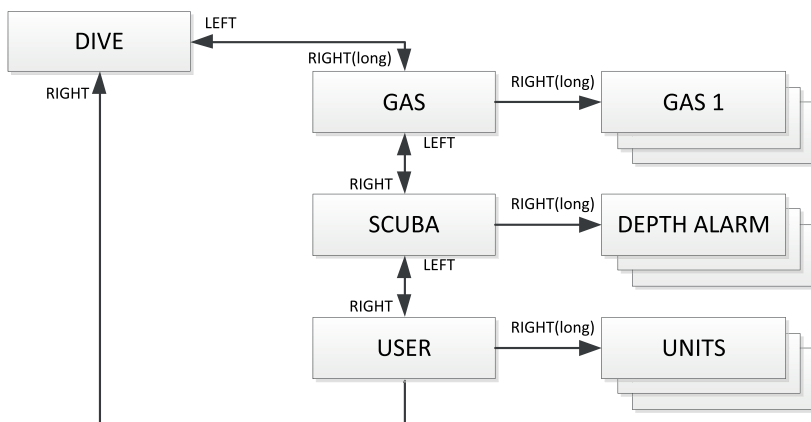

Com o menu da tela de mergulho ou com o LogTRAK, configure os itens abaixo:

Intervalo de ajustes; Ajuste padrão

- Alarme de profundidade: 5-100m/20-330 pés, ligado/desligado; 40m/130 pés, desligado.
- Alarme do tempo de mergulho: 5-195 minutos, ligado/desligado; 60 minutos, desligado.
- Duração da parada de segurança: 1-5 minutos; 3 minutos.
- Pressão parcial máxima de oxigênio (ppO₂ máx): 1.0 - 1.6bar; OFF; 1.4bar.
- Limite de tempo para reiniciar (reset) a mistura de O₂% para ar: sem reset/1-48 horas; sem reset.
- Sistema de unidades: métrico/imperial; sem padrão.
- Tipo de água: ligado (água salgada)/desligado (água doce); ligado (água salgada).
- Sinais sonoros de atenção: ligado/desligado (LogTRAK: seletivo); ligado.
- Reset da dessaturação: ligado/desligado; sem reset.

A partir da tela do horário do dia, pressione o botão da esquerda ou da direita até ser visualizada a tela de mergulho:



Entre no menu de visualização do mergulho, pressionando e mantendo o botão da direita.

Assim que entrar, poderá deslizar através do menu, pressionando o botão esquerdo ou direito.

5.1.1 Menu do gás

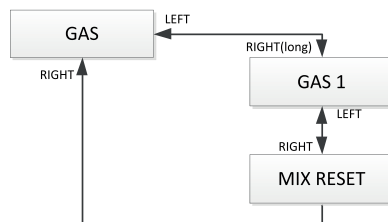

No menu do gás, poderá alterar os ajustes da mistura de Nitrox.

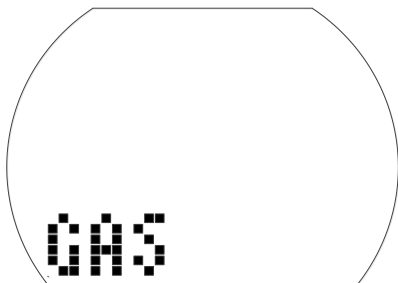

Ajuste de GÁS 1

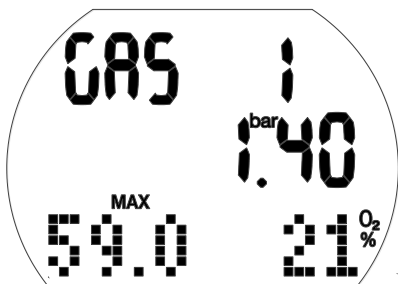

1. Confirme se pretende alterar o teor do GÁS 1, pressionando e mantendo o botão direito.
O valor Nitrox do gás ($O_2\%$) começa a piscar.
 2. Pressione o botão esquerdo ou direito para aumentar/diminuir em incrementos de 1%.
 3. Confirme o teor, pressionando e mantendo o botão direito.
- Valores de ppO_2
4. Altere o valor do ppO_2 em incrementos de 0.05 bar, pressionando o botão direito.
 5. Confirme o valor, pressionando e mantendo o botão direito.

Ajuste do tempo de reset do Nitrox

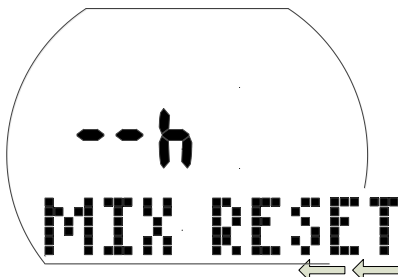

Defina o limite de tempo para reiniciar (reset) a mistura de $O_2\%$ para ar.

1. Confirme se pretende alterar o limite de tempo do reset, pressionando e mantendo o botão direito.
O ajuste atual começa a piscar.
2. Altere o limite de tempo, pressionando o botão esquerdo ou direito (1 hora - 48 horas ou sem reset: "-- h").
3. Confirme o valor selecionado, pressionando e mantendo o botão direito.

5.1.2 Menu SCUBA

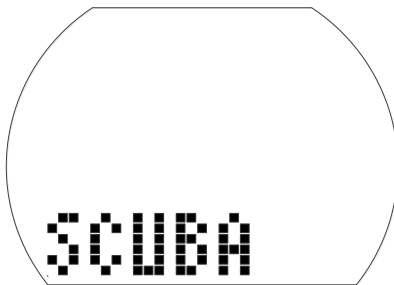
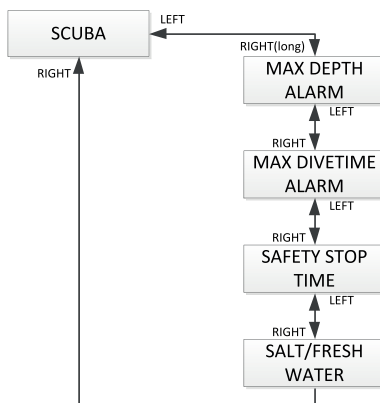

No menu SCUBA, poderá alterar diferentes alarmes e ajustes para o mergulho.

Ajuste do alarme de profundidade



1. Confirme se pretende alterar a profundidade do alarme, ligá-lo ou desligá-lo, pressionando e mantendo o botão direito.
"Ligado" ou "desligado" começa a piscar. "On" indica "ativado", "Off" indica "desativado".
2. Pressione o botão esquerdo ou direito para alternar entre "On" e "Off".
3. Confirme o estado selecionado, pressionando e mantendo o botão direito. A profundidade começa a piscar.
4. Altere a profundidade do alarme em incrementos de 1m/5 pés, pressionando o botão direito.
5. Confirme os ajustes do alarme, pressionando e mantendo o botão direito.

Ajuste do alarme do tempo de mergulho

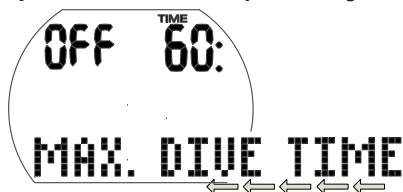

1. Confirme se pretende alterar o tempo do aviso do tempo de mergulho, ligá-lo ou desligá-lo, pressionando e mantendo o botão direito.
"Ligado" ou "desligado" começa a piscar. "On" indica "ativado", "Off" indica "desativado".
2. Alterne entre "On" ou "Off", pressionando o botão esquerdo ou direito.
3. Confirme o estado selecionado, pressionando e mantendo o botão direito. O tempo do alarme começa a piscar.
4. Altere o tempo do alarme em incrementos de 5 minutos, pressionando o botão direito.

5. Confirme os ajustes do alarme, pressionando e mantendo o botão direito.

Ajuste da duração da parada de segurança



1. Confirme se pretende alterar a duração da parada de segurança, pressionando e mantendo o botão direito. A duração começa a piscar.
2. Altere a duração em incrementos de 1 minuto, pressionando o botão esquerdo ou direito.
3. Confirme a duração selecionada, pressionando e mantendo o botão direito.

Seleção do tipo de água



Seleção do tipo de água

1. Confirme se pretende alterar o tipo de água selecionado, pressionando e mantendo o botão direito.
"Ligado" ou "desligado" começa a piscar. "On" indica água salgada, "Off" indica água doce.
2. Alterne entre "On" ou "Off", pressionando o botão esquerdo ou direito.
3. Confirme o tipo de água, pressionando e mantendo o botão direito.

 **NOTA:** O tipo de água apresenta efeito sobre a profundidade visualizada. Em termos gerais, 1bar/14.5psi de pressão de água corresponde a 10m/33 pés em água salgada e a 10.3m/34 pés em água doce.

5.1.3 Menu para usuário

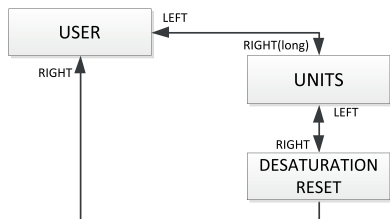

Seleção das unidades

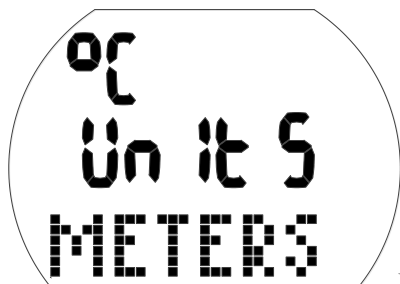

1. Confirme se pretende alterar as unidades, pressionando e mantendo o botão direito.
"0C" ou "0F" começa a piscar.
2. Alterne entre "0C" e "0F", pressionando o botão esquerdo ou direito.
3. Confirme a unidade selecionada, pressionando e mantendo o botão direito. Metros ou Pés começa a piscar.
4. Alterne entre metros e pés, pressionando o botão esquerdo ou direito.
5. Confirme a unidade selecionada, pressionando e mantendo o botão direito.

Restabelecimento (reset) da saturação restante

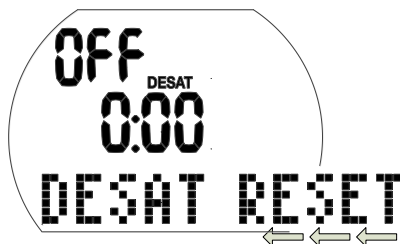

⚠ AVISO

- Mergulhar após ter zerado (reset) a saturação restante pode levá-lo(a) a

situações potencialmente perigosas que podem levar à morte ou a danos sérios. Após zerar a saturação restante, não mergulhe por pelo menos 48 horas.

- Se você mergulhar depois de zerar a saturação restante o computador irá calcular mal sua descompressão, que pode resultar em ferimentos graves ou morte. Faça o reset da saturação restante somente se souber que não vai mergulhar nem voar ou que não vai para uma altitude mais elevada nas próximas 48 horas.
- O reset da dessaturação só deve ser feito quando há uma razão válida, por exemplo, emprestar o computador a alguém que não tenha mergulhado em 48 horas ou mais. Quando o próprio computador tiver saturação restante, você deve assumir a plena responsabilidade pelas consequências de fazer o reset da saturação restante.

1. Confirme se pretende fazer o reset da saturação visualizada, pressionando e mantendo o botão direito.
"On" começa a piscar.
2. Alterne entre "On" ou "Off", pressionando o botão esquerdo ou direito.
3. Confirme o ajuste, pressionando e mantendo o botão direito.
Se tiver selecionado "Off" (desligado), aparecem "Code" (Código) e "000".
4. Ajuste o primeiro dígito, pressionando o botão esquerdo ou direito. Confirme, pressionando e mantendo o botão direito.
5. Repita a Etapa 4 para os próximos 2 dígitos. Se inserir o código correto, a dessaturação será zerada (desat off). Código: 313.

5.2 Menu relógio

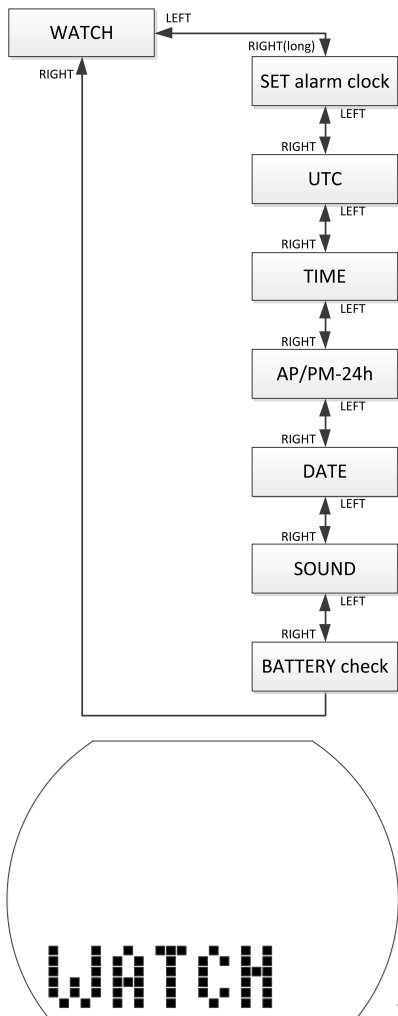

Utilizando o menu do relógio ou LogTRAK, configure os itens abaixo:

Ajuste	Faixa	Padrão
Alarme		Off
Zona UTC (Tempo Universal Coordenado)	-13/+14h, incrementos: 15min	
acerto 24h ou AM/PM		24 horas

Data		
Modo silencioso	Ligado, avisos, alarmes, desligado	Ligado
Verificação do estado da bateria		

1. A partir da tela do horário do dia, pressione o botão esquerdo ou direito até aparecer "RELÓGIO".
2. Confirme se pretende entrar no menu do relógio, pressionando e mantendo o botão direito.
3. Assim que entrar, poderá deslizar através do menu, pressionando o botão esquerdo ou direito.

5.2.1 Acerto do alarme horário do relógio



O toque do despertador toca apenas na superfície.

1. Confirme se pretende acertar o horário do alarme, pressionando e mantendo o botão direito.
"On" (ativado) ou "Off" (desativado) começa a piscar.
2. Alterne entre "On" ou "Off", pressionando o botão esquerdo ou direito.
3. Confirme o estado selecionado, pressionando e mantendo o botão direito. A hora começa a piscar.

4. Acerte as horas, pressionando o botão esquerdo ou direito.
5. Confirme o ajuste, pressionando e mantendo o botão direito.
Os minutos começam a piscar.
6. Acerte os minutos, pressionando o botão esquerdo ou direito.
7. Confirme o ajuste, pressionando e mantendo o botão direito.

5.2.2 Ajuste da compensação do UTC (Tempo Universal Coordenado)



Este ajuste permite que possa rapidamente acertar o relógio para um novo fuso horário, sem afetar a definição do tempo real.

1. Confirme se pretende acertar a compensação do UTC, pressionando e mantendo o botão direito.
A hora começa a piscar.
2. Acerte as horas, pressionando o botão esquerdo ou direito ($\pm 13/14$ horas).
3. Confirme o ajuste, pressionando e mantendo o botão direito.
Os minutos começam a piscar.
4. Acerte os minutos em incrementos de 15 minutos, pressionando o botão esquerdo ou direito.
5. Confirme o estado selecionado, pressionando e mantendo o botão direito.

5.2.3 Ajuste do horário do dia



Você pode ajustar o Aladin One para o seu fuso horário neste menu ou com o recurso à compensação do UTC (veja acima).

1. Confirme se pretende ajustar o horário do dia, pressionando e mantendo o botão direito.
A hora começa a piscar.
2. Acerte as horas, pressionando o botão esquerdo ou direito.
3. Confirme o ajuste, pressionando e mantendo o botão direito.
Os minutos começam a piscar.
4. Acerte os minutos, pressionando o botão esquerdo ou direito.
5. Confirme o ajuste, pressionando e mantendo o botão direito.

5.2.4 Seleção da opção 24 horas ou AM/PM

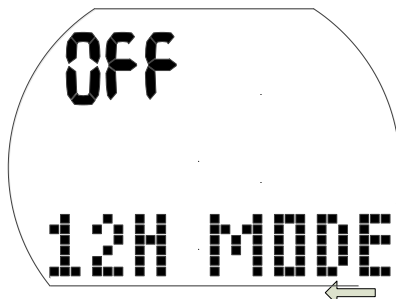

1. Confirme se pretende alterar o ajuste, pressionando e mantendo o botão direito.
"Ligado" ou "desligado" começa a piscar.
2. Alterne entre a opção de "On" (AM/PM) e "Off" (24 horas), pressionando o botão esquerdo ou direito.

3. Confirme o ajuste, pressionando e mantendo o botão direito.

O formato de 24h - AM/PM influencia a exibição da data (veja abaixo).

5.2.5 Acerto da data

Data: Dia/Mês/Ano (opção 24h)



Data: Mês/Dia/Ano (opção AP/PM)



1. Confirme se pretende acertar a data, pressionando e mantendo o botão direito.
O dia (ou mês) começa a piscar.
2. Acerte o dia (ou mês), pressionando o botão esquerdo ou direito.
3. Confirme o ajuste, pressionando e mantendo o botão direito.
O mês (ou dia) começa a piscar.
4. Acerte o mês (ou dia), pressionando o botão esquerdo ou direito.
5. Confirme o ajuste, pressionando e mantendo o botão direito.
O ano começa a piscar.
6. Acerte o ano, pressionando o botão esquerdo ou direito.
7. Confirme o ajuste, pressionando e mantendo o botão direito.

5.2.6 Troca do som entre ligado e desligado

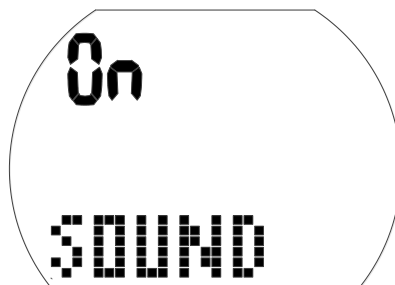

⚠ AVISO

Se desligar o som, o sinal sonoro é efetivamente desativado. Você não terá avisos sonoros (alarmes e mensagens de atenção). Sem avisos sonoros você pode entrar em situações potencialmente perigosas que podem resultar em morte ou ferimentos graves. Você deve assumir a responsabilidade total ao desligar o som.

1. Confirme se pretende alterar o ajuste, pressionando e mantendo o botão direito.
"On", "Off", "Alr" ou "Att" começam a piscar.
A opção de "On" tem todos os sinais sonoros ativados, incluindo o som do toque dos botões.
A opção "Off" é o modo silencioso, sem nenhum som, exceto o relógio do alarme.
A opção "Alr" tem os sons do alarme ativados.
A opção "Att" tem os sons do alarme e de atenção ativados.
2. Altere entre as opções, pressionando o botão esquerdo ou direito.
3. Confirme o ajuste, pressionando e mantendo o botão direito.
Se tiver selecionado "Off" (desligado), aparecem "Code" (Código) e "000".
4. Ajuste o primeiro dígito, pressionando o botão esquerdo ou direito. Confirme, pressionando e mantendo o botão direito.
5. Repita a Etapa 4 para os próximos 2 dígitos. Se inserir o código certo, o som será desligado. Código: 313

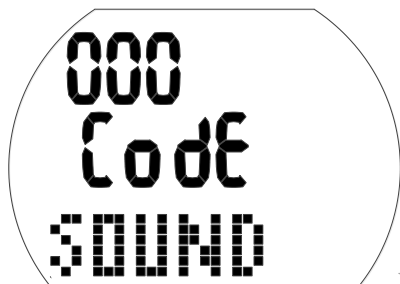

👉 **NOTA:** Definir o "som" para "desligado" também se aplica às funções de superfície (alarme de altitude e alteração da classe de altitude).

5.2.7 Verificação do estado da bateria

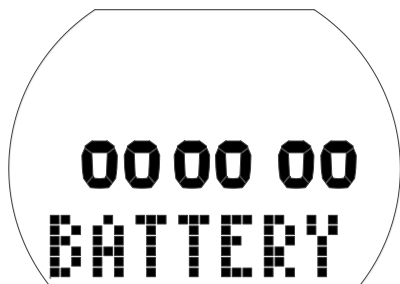

O estado da bateria é mostrado neste menu. A bateria nova é indicada com 6 zeros, ao passo que uma bateria usada é indicada com menos zeros, conforme abaixo:

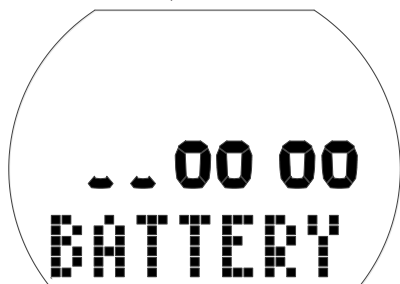

Para saber mais sobre o estado da bateria, consulte o capítulo: **Sistema e Operação**, seção: **Verificação do estado da bateria**.

6. INTERFACE COM WINDOWS/MAC E APPS

6.1 Introdução ao LogTRAK da SCUBAPRO

LogTRAK é o software que permite que o Aladin One se comunique com um computador pessoal no ambiente Windows, com um Mac, com dispositivos Android ou dispositivos da Apple.

Para tirar proveito de qualquer uma dessas características, é necessário estabelecer uma comunicação entre o seu computador e o Aladin One com uma conexão Bluetooth.

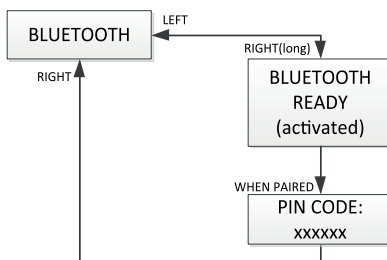

Para dar início à comunicação:

1. Se o seu computador/Mac tiver Bluetooth, ative-o.
 - a. Se o seu computador/Mac não tiver uma conexão Bluetooth Low Energy (BLE), conecte o dongle ao seu computador/Mac.
2. Inicialize o LogTRAK no seu computador/Mac.
 - a. Selecione o Bluetooth. (Extras > Opções > Download) Selecione a opção Bluetooth.
3. Ligue o Aladin One.
4. Pressione o botão direito para acessar o menu Bluetooth.

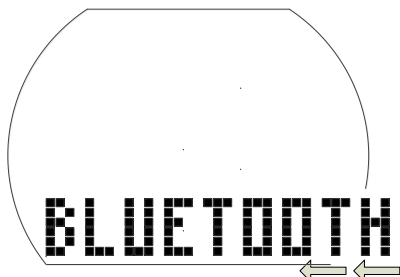

1. Pressione e mantenha o botão direito para ativar o anúncio do Bluetooth.

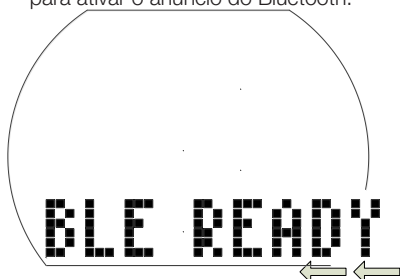

2. Quando a conexão entre o seu computador /Mac e o Aladin One se estabelecer, o Aladin One vai apresentar um código de 6 dígitos.

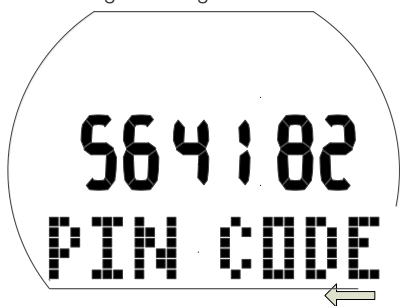

3. Forneça este código ao seu computador/Mac. A conexão entre ambos os dispositivos está pronta.

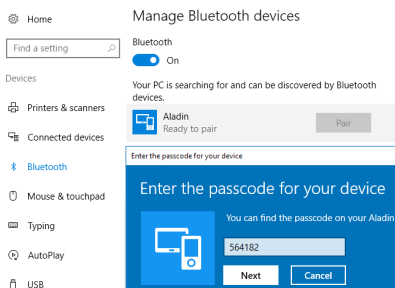

Download dos perfis de mergulho

A partir do LogTRAK, selecione Mergulho > Download Mergulhos para transferir o Logbook do Aladin One para o seu computador/Mac.

Existem três visualizações principais, cada uma das quais mostra uma parte específica de seus registros de mergulho:

Profile (Perfil) mostra os dados gráficos do mergulho.



Detalhes sobre o mergulho, onde você pode editar, por exemplo, o equipamento e as informações sobre o cilindro.

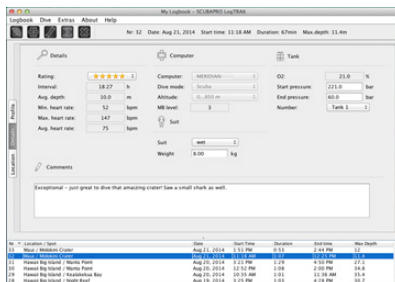

Localização mostra o seu local de mergulho no mapa-mundi.

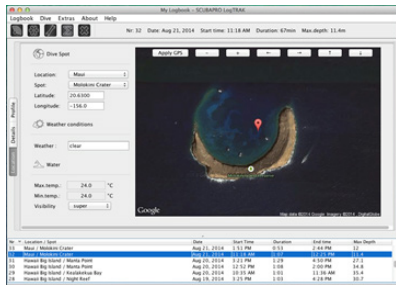

As abas de seleção para as visualizações estão no lado esquerdo da janela principal.

6.2 Alterar avisos/ajustes no Aladin One e a leitura das informações do computador

Ao selecionar Extras -> Ler Computador de Mergulho, pode ativar/desativar cada um dos avisos que não puderem ser ativados ou desativados, utilizando os menus no próprio aparelho do Aladin One.



Leia as seções para os avisos e alarmes sobre as possíveis seleções que podem ser modificadas em seu Aladin One.

Você também pode alterar as unidades mostradas entre métrica/imperial. Seleciona Extras > Opções > Unidades de medida:

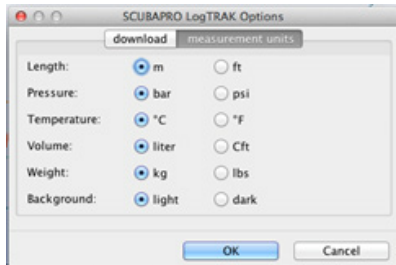

7. CUIDADOS COM O SEU ALADIN ONE

7.1 Dados técnicos

Altitude de serviço:

com descompressão - nível do mar a cerca de 4000m/13300 pés.

Sem descompressão acima aproximadamente 4000m (13000 pés): modo de Instrumento automático (ilimitado).

Profundidade máxima de serviço:

120m/394 pés, a resolução é de 0,1 m até 99,9m e 1m de profundidade abaixo de 100m. Resolução em pés é sempre 1 pé. A precisão é de 2% ± 0,3m/1pé.

Intervalo de cálculo de descompressão:

0.8m até 120m/3 pés até 394 pés

Pressão máxima de ambiente:

13bar/189psi

Relógio:

Quartzo, horário, data, visualização do tempo de mergulho até 199 minutos

Concentração de oxigênio:

Ajustável entre 21% e 50%.

Temperatura de serviço:

-10C até +50C/14F até 122F

Fonte de alimentação:

Bateria de lítio CR2450

Duração da bateria:

Estimativa de 2 anos ou 300 mergulhos, o que acontecer primeiro. A duração da vida útil da bateria depende do número de mergulhos por ano, do tempo de cada mergulho, da temperatura da água e da utilização da luz de fundo.

7.2 Manutenção

O grau de precisão da profundidade no seu Aladin One deve ser verificado a cada 2 anos e pode ser feito por um revendedor autorizado da SCUBAPRO. Fora isso, o seu Aladin One é praticamente livre de manutenção. Tudo que você precisa fazer é lavar cuidadosamente com água doce após cada mergulho e trocar a bateria quando necessário. Para evitar possíveis problemas com seu Aladin One, as recomendações abaixo vão ajudar a garantir anos de serviço sem problemas:

- Evite deixar cair ou arranhar o seu Aladin One.
- Não exponha o Aladin One à luz intensa e direta do sol.
- Não guarde o Aladin One em um recipiente fechado, sempre garanta a ventilação livre.
- Se houver problemas com os contatos da água, utilize água e sabão para limpar o Aladin One e seque-o completamente. Não utilize graxa de silicone nos contatos de água!
- Não limpe o Aladin One com líquidos que contenham solventes.
- Verifique a capacidade da bateria antes de cada mergulho.
- Se aparecer o aviso de bateria fraca, substitua a bateria.
- Se alguma mensagem de erro aparecer na tela, leve o Aladin One a um revendedor autorizado da SCUBAPRO.

7.2.1 Substituição da bateria

(utilize apenas o kit original da bateria SCUBAPRO com o O-ring).

A troca deve ser feita, tendo o cuidado devido para impedir a entrada da água. A garantia não cobre os danos resultantes da colocação indevida da bateria.

⚠ AVISO

Jamais toque na superfície metálica da bateria com os dedos nus. Os 2 pólos da bateria nunca devem ficar em curto-circuito.

⚠ AVISO

- O vazamento no compartimento da bateria pode destruir o seu Aladin One devido à infiltração de água ou fazer com que o Aladin One se desligue sem aviso prévio.
- Abra sempre o compartimento da bateria em um ambiente seco e limpo.
- Abra o compartimento da bateria somente para substituir a bateria.



Procedimento para a troca da bateria:

1. Seque o seu Aladin One com uma toalha macia.
2. Gire a tampa da bateria com uma moeda ou com a ferramenta universal SCUBAPRO .
3. Retire a tampa da bateria.
4. Retire cuidadosamente o O-ring. Não danifique as superfícies de vedação.
5. Retire a bateria. Não toque nos contatos.
6. Sempre insira um novo O-ring ao substituir a bateria e descarte o O-ring antigo. Certifique-se de que o novo O-ring se encontra em perfeitas condições, e que o O-ring, a ranhura do O-ring e as superfícies de vedação se encontram sem poeira nem sujeira . Se for necessário, limpe as peças com uma flanela. Coloque o O-ring na ranhura do O-ring na tampa da bateria.

⚠ AVISO

Se observar indícios de infiltração de água, danos ou outros defeitos no O-ring, não utilize o Aladin One para novos mergulhos. Leve-o a um revendedor autorizado SCUBAPRO para inspeção e conserto.

⚠ AVISO

7. Utilize apenas O-rings originais da SCUBAPRO. Este O-ring é revestido com Teflon e não requer lubrificação adicional.
8. Não lubrifique o O-ring, já que o lubrificante vai atacar quimicamente a tampa da bateria.

⚠️ AVISO

- Antes de instalar, verifique a polaridade correta da bateria. O Aladin One pode ficar danificado se não inserir corretamente a bateria. Introduza a nova bateria com o "+" virado para cima. Assim que a bateria for substituída, o Aladin One vai efetuar um teste automático (8 segundos), tocando um rápido som assim que o teste for concluído.



⚠️ AVISO

- A tampa da bateria pode ser instalada com uma compensação de $\pm 120^\circ$. Coloque a tampa da bateria firmemente para baixo e gire no sentido horário até os 2 círculos ficarem alinhados. A finalidade dos círculos de alinhamento é a de garantir o posicionamento correto da tampa. Se a rotação for interrompida antes do alinhamento, a estanqueidade não pode ser assegurada. Se a rotação for forçada para além do alinhamento, a tampa pode quebrar. A garantia não cobre os danos resultantes da má colocação da tampa da bateria.
- Confira o seu Aladin One, ligando-o.

☞ **NOTA:** Proteja o meio ambiente e descarte a bateria corretamente.

8. ANEXO

8.1 Garantia

O Aladin One tem uma garantia de 2 anos que cobre defeitos de fabricação e funcionamento. A garantia cobre apenas os computadores de mergulho adquiridos de um revendedor autorizado da SCUBAPRO. As reparações ou substituições durante o período de garantia não estendem o próprio período de garantia.

Excluídas as falhas ou defeitos devido a:

- Desgaste excessivo.
- Influências exteriores, por exemplo, danos durante o transporte, danos devidos a batidas e choques, influências do tempo ou outros fenômenos naturais.
- Manutenção, reparos ou a abertura do computador de mergulho por alguma pessoa não autorizada a fazê-lo pelo fabricante.
- Testes de pressão que não ocorrerem na água.
- Acidentes de mergulho.
- Colocação incorreta da tampa da bateria.

No caso de mercados da União Européia, a garantia deste produto rege-se pela legislação Européia em vigor em cada país-membro da UE.

Todas as reclamações de garantia devem ser devolvidas com o comprovante de compra datado a um revendedor SCUBAPRO autorizado. Visite www.scubapro.com para encontrar o representante mais perto de você.



O seu instrumento de mergulho foi fabricado com componentes de alta qualidade que podem ser reciclados e reutilizados. Apesar disso, estes componentes, se não forem devidamente manipulados em conformidade com os regulamentos sobre descarte de equipamentos eletro-eletrônicos, podem vir a ocasionar danos no ambiente e/ou saúde humana. Os clientes que viverem na União Européia podem contribuir para a preservação do ambiente e salubridade, retornando produtos usados para um centro especializado de coleta na sua área, à luz da Diretiva da UE 2012/19/EC. Os pontos de coleta são fornecidos por alguns distribuidores dos produtos e autoridades locais. Os produtos marcados com o símbolo de reciclagem na esquerda não podem ser descartados no lixo doméstico.

8.2 Glossário

AVG:	Profundidade média, calculada a partir do início do mergulho ou a partir do tempo de reinicialização.
CNS O ₂ :	Toxicidade por oxigênio do Sistema Nervoso Central.
Desat:	Tempo de dessaturação. Tempo necessário para o organismo eliminar completamente qualquer nitrogênio absorvido durante o mergulho.
Tempo de mergulho:	O tempo gasto a uma profundidade abaixo da 0,8m/3 pés.
Gás:	Refere-se ao gás principal que está definido para o algoritmo ADT MB ZH-L16.
INT.:	Intervalo de superfície. O tempo decorrido desde que seu último mergulho encerrado.
Hora local:	a hora no fuso horário local.
Profundidade máxima:	A profundidade máxima atingida durante o mergulho.
MB:	Micro-bolhas. As micro-bolhas são pequenas bolhas que podem se acumular dentro do corpo de um mergulhador durante e após um mergulho.
MOD:	Profundidade operacional máxima: Esta é a profundidade na qual a pressão parcial de oxigênio (ppO ₂) atinge o nível máximo permitido (ppO ₂ max). Mergulhar abaixo da MOD irá expor o mergulhador a níveis PPO ₂ inseguros.
Nitrox:	Mistura respiratória composta de oxigênio e nitrogênio, com uma concentração de oxigênio igual ou superior a 22%. Neste manual, o ar é considerado como um tipo especial de Nitrox.
No Fly:	Ou tempo de exclusão aérea, o período mínimo de tempo que um mergulhador deve esperar antes de viajar de avião.
Tempo no-stop:	Ou tempo sem parada, é o tempo que um mergulhador pode permanecer na profundidade atual e ainda fazer uma subida direta à superfície sem ter que realizar paradas de descompressão.
O ₂ :	Oxigênio.
%O ₂ :	A concentração de oxigênio usada pelo computador de mergulho em todos os cálculos.
ppO ₂ :	Pressão parcial de oxigênio. Essa é a pressão do oxigênio na mistura respiratória. Depende da profundidade e da concentração de oxigênio. Uma ppO ₂ superior a 1,6bar é considerado perigosa.
ppO ₂ max:	O valor máximo permitido para ppO ₂ . Juntamente com a concentração de oxigênio, define a MOD.
Pressionar/ Apertar:	O ato de pressionar e soltar um dos botões.
Pressionar e manter:	O ato de pressionar e segurar um dos botões por 1 segundo antes de soltá-lo.
Modo SOS:	O resultado de ter concluído um mergulho sem respeitar todas as obrigações de descompressão.
Cronômetro:	Um dispositivo de contagem do tempo. Para cronometrar determinadas etapas do mergulho.
UTC:	Tempo Universal Coordenado. Refere-se às alterações no fuso horário durante as viagens.

8.3 Índice

Ajustes do relógio	31, 11
Alarme de despertador	11
Aviso de No-dive	20, 23, 26
Aviso de No-fly	39
Avisos	13, 36
Bateria	9, 34, 37
Botões	7
CNS O ₂	5, 16, 17, 18, 21, 24, 39
Concentração de oxigênio	36, 39, 12
Contato com água	7
Cronômetro	39
Dados técnicos	36
Data	33
Dessaturação	5, 8
Fuso horário	39, 32
Horário do dia	7, 8
Interface do PC	34
Intervalo de superfície	9, 20, 39
Lagos montanhosos	21
Logbook	11, 12, 17, 19, 20, 25, 35
LogTRAK	6, 12, 13, 27, 31, 34
Luz de fundo ativa	11
Luz de fundo	7, 11
Manutenção	36
Mergulho em altitude	21
Micro-bolhas	9, 16, 19, 21, 21, 23, 39
MOD	13, 14, 17, 22, 39, 27
Modo silencioso	31, 33
Modo SOS	11, 19, 39
Nitrox	12, 27, 39
Planejador de mergulho	22
PpO ₂ max	17, 13, 14, 27, 39
Pressão parcial de oxigênio	13, 17
Relógio de alarme	11
Reset da dessaturação	26, 27, 30
Reset do Nitrox	28
Temporizador da parada de segurança	7, 20, 29
Tipo de água	22, 27, 29
UTC	32, 39
Velocidade de subida	16
Voar após o mergulho	20, 30, 39